



LINEACCESSORI



IT

EN

ES

PT

EL

FR

DE

HU

SK

PL











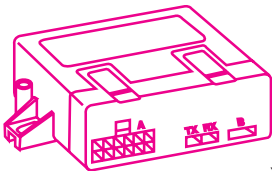

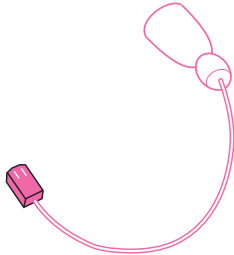
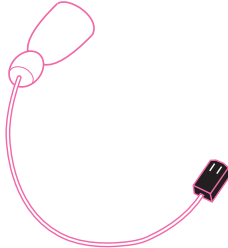
CS

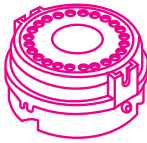
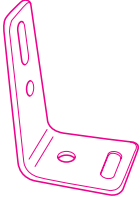
DUCATO 2011

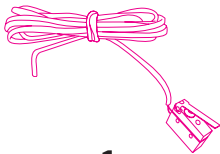

5040293900

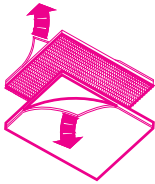
COMPOSIZIONE KIT - KIT COMPOSITION - COMPOSICION KIT - COMPOSICION KIT -
 ΣΥΝΘΕΣΗ KIT - COMPOSITION DU KIT - BESTANDTEILE DES KIT - A KIT
 ÖSSZETÉTELE - SÚČÁSTI SÚPRAVY - SKŁAD ZESTAWU - SOUČÁSTI SOUPRAVY

<p>A</p>  <p>x 1</p>	<p>B</p>  <p>x 1</p>	<p>C1</p>  <p>x 1</p>
<p>C2</p>  <p>x 1</p>	<p>D</p>  <p>x 1</p>	<p>E</p>  <p>x 1</p>
<p>F</p>  <p>x 1</p>	<p>G</p>  <p>x 1 x 1 x 1</p>	<p>H</p>  <p>x 1 x 1</p>
<p>I</p>  <p>x 2 x 2</p>	<p>J</p>  <p>x 1</p>	<p>K</p>  <p>x 1</p>
<p>L</p>  <p>x 1</p>	<p>M</p>  <p>x 2</p>	<p>N</p> <div data-bbox="1118 1597 1385 1682" style="border: 1px solid black; padding: 5px;"> <p>CAR PROTECTED BY FIAT ALARM FIAT Lineaccessori</p> </div> <p>x 1</p>
<p>P</p>  <p>x 8</p>	<p>Z</p>  <p>x 2</p>	

A	CENTRALE D'ALLARME	ALARM UNIT	CENTRAL DE ALARMAS	UNIDADE DE ALARME	ΜΟΝΑΔΑ ΣΥΝΑΓΕΡΜΟΥ	CENTRALE D'ALARME	ALARMANLAGE
	RIASZTÓ KÖZPONT	ALARMOVÁ JEDNOTKA	CENTRALA ALARMOWA	ALARMOVÁ JEDNOTKA			
B	RADIO-COMANDO	REMOTE CONTROL	MANDO A DISTANCIA	COMANDO VIA RÁDIO	ΤΗΛΕΧΕΙΡΙΣΤΗΡΙΟ	TÉLÉCOM-MANDE	HANDESENDER
	TÁVIRÁNYÍTÓ	DIALKOVÝ OVLÁDAČ	PILOT	DIALKOVÝ OVLÁDAČ			
C1	CAPSULA ULTRASUONI RX	RX ULTRASONIC CAPSULE	CAPSULA ULTRASONIDOS RX	CÁPULA ULTRA-SONS RX	ΑΙΣΘΗΤΗΡΑΣ ΥΠΕΡΗΧΩΝ RX	CAPSULE ULTRASONS RX	ULTRASCHALLKAP SEL RX
	RX ULTRAHANGOS KAPSZULA	ULTRAZVUKOVÝ SNÍMAČ RX	WKŁADKA ULTRADZWIĘKOWA RX	ULTRAZVUKOVÝ SNÍMAČ RX			
C2	CAPSULA ULTRASUONI TX	TX ULTRASONIC CAPSULE	CAPSULA ULTRASONIDOS TX	CÁPULA ULTRA-SONS TX	ΑΙΣΘΗΤΗΡΑΣ ΥΠΕΡΗΧΩΝ TX	CAPSULE ULTRASONS TX	ULTRASCHALLKAP SEL TX
	TX ULTRAHANGOS KAPSZULA	ULTRAZVUKOVÝ SNÍMAČ TX	WKŁADKA ULTRADZWIĘKOWA TX	ULTRAZVUKOVÝ SNÍMAČ TX			
D	LED						
E	SIRENA WFS	SIREN WFS	SIRENA WFS	SIRENE WFS	ΣΕΙΡΗΝΑ WFS	SIRÉNE WFS	SIRENE WFS
	WFS SZIRÉNA	SIRÉNA WFS	SYRENA WFS	SIRÉNA WFS			
F	STAFFA DEDICATA PER FISSAGGIO SIRENA WFS	DEDICATED BRACKET TO FIX SIREN WFS	ABRAZADERA PARA FIJACIÓN CENTRAL SIRENA WFS	ESTRIBO INDICADO PARA A FIXAGEM DA SIRENE WFS	ΣΤΗΡΙΓΜΑ ΣΤΕΡΕΩΣΗΣ ΣΕΙΡΗΝΑΣ	ÉTRIER SPÉCIAL POUR LE FIXAGE DE LA SIRENE SUR LE SUPPORT	BÜGEL ZUR BEFESTIGUNG DER SIRENE WFS
	WFS SZIRÉNA RÖGZÍTÉSÉHEZ KENGYEL	SVORA URČENÁ PRE UPEVNENIE SIRÉNY WFS	WSPORNIK DO UMOCOWANIA SYRENY WFS	SVORA URČENÁ PRO UPEVNĚNÍ SIRÉNY WFS			
G	ACCESSORI MECCANICI PER FISSAGGIO SIRENA SU STAFFA	ACCESSORIES TO FIX SIREN TO BRACKET	ACCESORIOS MECÁNICOS PARA FIJAR SIRENA EN SU SOPORTE	ACESSÓRIOS MECÁNICOS PARA FIXAÇÃO SIRENA NO SUPORTE	ΜΗΧΑΝΙΚΑ ΑΞΕΣΟΥΑΡ ΓΙΑ ΣΤΕΡΕΩΣΗ ΣΕΙΡΗΝΑΣ ΣΕ ΣΤΗΡΙΓΜΑ	ACCESSOIRES MÉCANIQUES POUR LA FIXATION DE LA SIRENE SUR LE SUPPORT	MECHANISCHES ZUBEHÖR FÜR SIRENENBEFESTIGUNG AUF BÜGEL
	MECHANIKUS ALKATRÉSZEK A KENGYEL SZIRÉNÁHOZ TÖRTÉNŐ RÖGZÍTÉSÉHEZ	MECHANICKÉ ČASTI NA UPEVNENIE SVORY NA SIRÉNU	AKCESORIA MECHANICZNE DO UMOCOWANIA WSPORNIKA NA SYRENIĘ	MECHANICKÉ ČASTI PRO UPEVNĚNÍ SVORY NA SIRÉNU			
H	ACCESSORI MECCANICI PER FISSAGGIO STAFFA SU VETTURA	MECHANICAL ACCESSORIES FOR SECURING THE BRACKET ONTO THE VEHICLE	ACCESORIOS MECÁNICOS PARA FIJACIÓN DE ESTRIBO EN VEHÍCULO	ACESSÓRIOS MECÁNICOS PARA FIXAÇÃO DE SUPORTE EM NO VEÍCULO	ΜΗΧΑΝΙΚΑ ΑΞΕΣΟΥΑΡ ΓΙΑ ΣΤΕΡΕΩΣΗ ΣΤΗΡΙΓΜΑΤΟΣ ΟΧΗΜΑΤΟΣ	ACCESSOIRES MÉCANIQUES POUR FIXATION DE L'ÉTRIER SUR LA VOITURE	MECHANISCHES ZUBEHÖR FÜR DIE BEFESTIGUNG DER HALTERUNG AM FAHRZEUG
	MECHANIKAI ALKATRÉSZEK A TARTÓ GÉPKOCSIHOZ VALÓ RÖGZÍTÉSÉHEZ	MECHANICKÉ PŘÍSLUŠENSTVO NA UPEVNĚNÍ DRŽÁKA NA VOZIDLO	AKCESORIA MECHANICZNE DO MONTAŻU WSPORNIKA NA SAMOCHODZIE	MECHANICKÉ PŘÍSLUŠENSTVÍ PRO PŘIPEVNĚNÍ KONZOLY NA AUTOMOBIL			

I	ACCESSORI MECCANICI PER FISSAGGIO PULSANTE COFANO	ACCESSORIES TO FIX BONNET BUTTON	ACCESORIOS MECANICOS PARA FIJAR EL PULSADOR CAPO	ACESSÓRIOS MECNICOS PARA FIXAÇÃO INTERRUPTOR CAPOT	ΜΗΧΑΝΙΚΑ ΑΞΕΣΟΥΑΡ ΓΙΑ ΚΟΥΜΠΙ ΚΑΠΟ	ACCESSOIRES MECANIQUEES POUR LA FIXATION DU BOUTON DU CAPOT	MECHANISCHES ZUBEHÖR FÜR BEFESTIGUNG KONTAKTSCHALTER MOTORHAUBE
	MOTORHÁZTETŐ NYOMÓGOMB RÖGZÍTÉSÉRE SZOLGÁLÓ MACHANIKUS ALKATRÉSZEK	MECHANICKÉ ČÁSTI NA UPEVNENIE TLAČIDLA KAPOTY	AKCESORIA MECHANICZNE DO UMOCOWANIA PRZYCISKU MASKI	MECHANICKÉ ČÁSTI PRO UPEVNĚNÍ TLAČÍTKA KAPOTY			
J	PULSANTE COFANO	BONNET PUSH-BUTTON	PULSADOR CAPO	BOTÃO DO CAPOT	ΚΟΥΜΠΙ ΚΑΠΟ	BOUTON CAPOT	TASTER MOTORHAUBE
	MOTORHÁZNYITÓ NYOMÓGOMB	TLAČIDLO KAPOTY	PRZYCISK MASKI	TLAČÍTKO KAPOTY			
K	CABLAGGIO	WIRING	CABLEADO	CABLAGEM	ΚΑΛΩΔΙΩΣΗ	CÂBLAGE	MITGELIEFERTE VERKABELUNG
	ΚΑΒΕΛΕΖÉS	KABELÁŽ	PRZEWODY	KABELÁŽ			
L	CABLAGGIO WFS	WIRING WFS	CABLEADO WFS	CABLAGEM WFS	Καλωδίωση WFS	CÂBLAGE WFS	VERKABELUNG WFS
	WFS ΚΑΒΕΛΕΖÉSE	KABELÁŽ WFS	PRZEWODY WFS	KABELÁŽ WFS			
M	ACCESSORI PER FISSAGGIO MODULI	ACCESSORIES TO FIX MODULES	ACCESORIOS PARA FIJAR MODULO	ACESSÓRIOS PARA FIXAÇÃO MÓDULO	ΑΞΕΣΟΥΑΡ ΓΙΑ ΣΤΕΡΕΩΣΗ ΜΟΝΑΔΩΝ	ACCESSOIRES POUR LA FIXATION DES MODULES	ZUBEHÖR FÜR MODULBEFESTIGUNG
	MODULRÖGZITŐ TARTOZÉKOK	PRÍSLUŠENSTVO NA UPEVNENIE MODULOV	AKCESORIA DO UMOCOWANIA MODUŁÓW	PRÍSLUŠENSTVÍ PRO UPEVNĚNÍ MODULŮ			
N	VETROFANIE	WINDOW STICKERS	ADHESIVO	DECALCOMANIAS	ΑΥΤΟΚΟΛΛΗΤΑ ΓΙΑ ΤΖΑΜΙ	VITRAUPHANIES	GLASAUFKLEBER
	MATRICA	NÁLEPKY NA SKLO	NAKLEJKA NA SZYBĘ	NÁLEPKY NA SKLO			
P	RUBACORRENTE	SUPPLIED SHUNT TERMINAL	BORNE DE DERIVACION EN DOTACION	LADRÃO EM DOTAÇÃO	ΕΞΑΡΤΗΜΑ ΛΗΨΗΣ ΡΕΥΜΑΤΟΣ ΠΑΡΕΧΟΜΕΝΟ ΜΕ ΤΟΝ ΕΞΟΠΛΙΣΜΟ	EPISSURE FOURNIE	STROMABNEHMER-SERIENMÄSSIG
	CSATLAKOZTASSA A GYORSCSÁTLAKOZTATÓVAL	DOPLŇTE KONEKTOROM PRE RYCHLE ZVIAZANIE	KOMPLET Z SZYBKOZŁĄCZEM ZACISKOWYM	DOPLŇTE KONEKTOREM PRO RYCHLÉ SPOJENÍ			
Q	COLLEGARE TRA LORO LE ESTREMITÀ DEI CAVI INDICATI	CONNECT TOGETHER THE ENDS OF THE LEADS SHOWN	CONECTEN ENTRE SÍ LOS EXTREMOS DE LOS CABLES INDICADOS	LIGUE ENTRE ELES A EXTREMIDADES DOS CABOS INDICADOS	ΣΥΝΔΕΣΤΕ ΜΕΤΑΞΥ ΤΟΥΣ ΤΑ ΑΚΡΑ ΤΩΝ ΚΑΛΩΔΙΩΝ ΠΟΥ ΥΠΟΔΕΙΚΝΥΟΝΤΑΙ	RACCORDER ENTRE ELLES LES EXTRÉMITÉS DES FILS INDICUÉS	DIE ENDEN DER GEZEIGTEN KABEL MITEINANDER VERBINDEN
	KÖSSÉ ÖSSZE AZ ÖSSZETARTOZÓNAK JELÖLT HUZZALVÉGEKET	PREPOJTE KONCE OZNAČENÝCH KÁBLOV	POŁĄCZYĆ KOŃCE OZNAČONYCH PRZEWODÓW	PROPOJTE KONCE OZNAČENÝCH KABELŮ			
R	COMANDO SERIALE	SERIAL CONTROL	CONTROL SERIAL	COMANDO SERIAL	ΣΕΙΡΙΑΚΗ ΕΝΤΟΛΗ	COMMANDE SÉRIE	SERIELLE STEUERUNG
	SOROS VEZÉRLÉS	SÉRIOVÉ OVLÁDANIE	INTERFEJS SZEREGOWY	SÉRIOVÉ OVLÁDÁNÍ			

Z	ACCESSORI PER FISSAGGIO CAPSULA ULTRASUONI	ACCESSORIES TO FIX ULTRASONIC CAPSULE	ACCESSORIOS PARA FIJAR CAPSULA ULTRASONIDOS	ACESSÓRIOS PARA FIXAÇÃO CAPSULA ULTRA-SONS	ΑΞΕΣΟΥΑΡ ΓΙΑ ΣΤΕΡΕΩΣΗ ΑΙΣΘΗΤΗΡΑΣ ΥΠΕΡΗΧΩΝ	ACCESSOIRES POUR LA FIXATION DES CAPSULE ULTRASONS	ZUBEHÖR FÜR MODULBEFESTIGUNG
	ULTRAHANGOS KAPSZULA TARTOZÉKOK	PRÍSLUŠENSTVO NA UPEVNENIE ULTRAZVUKOVÝ SNÍMAČ	AKCESORIA DO UMOCOWANIA WKŁADKA ULTRADZWIĘKOWA	PŘÍSLUŠENSTVÍ PRO UPEVNĚNÍ ULTRAZVUKOVÝ SNÍMAČ			

S	BODY COMPUTER						
----------	----------------------	--	--	--	--	--	--

T	CONNETTORE NERO A 12 POLI	BLACK 12-PIN CONNECTOR	CONECTOR NEGRO DE 12 POLOS	FICHA DE CABLAGEM PRETA DE 12 PÓLOS	ΜΑΥΡΟΣ ΑΚΡΟΔΕΚΤΗΣ 12 ΠΟΛΩΝ	CONNECTEUR NOIR À 12 PÔLES	SCHWARZER 12-POLIGER STECKVERBINDER
	FEKETE, 12 TŰS CSATLAKOZÓ	ČIERNY 12-KOLÍKOVÝ KONEKTOR	CZARNE ZŁĄCZE 12-STYKOWE	ČERNÝ 12KOLÍKOVÝ KONEKTOR			

U	CENTRALINA PORTAFUSIBILI VANO MOTORE	FUSE CONTROL UNIT UNDER BONNET	CENTRAL PORTA-FUSIBLES COMPART. MOTOR	CENTRAL PORTA-FUSÍVEIS VÃO DO MOTOR	ΚΕΝΤΡΙΚΗ ΜΟΝΑΔΑ ΕΞΑΡΤΗΜΑΤΟΣ ΠΟΥ ΦΕΡΕΙ ΤΙΣ ΤΗΚΤΕΣ ΑΣΦΑΛΕΙΕΣ ΧΙΩΡΟΥ ΜΟΤΕΡ	ECROU DE FIXATION SUPPORT ORIGINAL SUR LA VOITURE	SICHERUNGSBOX MOTORRAUM
	MOTORTÉRI BIZTOSÍTÉKTÁBLA	POJSTKA V PRIESTORE MOTORA	SKRZYŃKA BEZPIECZNIKÓW W KOMORZE SILNIKA	POJISTKA V PROSTORU MOTORU			

V	PUNTO ORIGINALE DI FISSAGGIO STAFFA SU VETTURA	ORIGINAL BRACKET FIXING POINT OF VEHICLE	PUNTO ORIGINAL DE FIJACION SOPORTE VEHÍCULO	PONTO ORIGINAL DE FIXAÇÃO DO SOPORTE DO VEÍCULO	ΑΡΧΙΚΟ ΣΗΜΕΙΟ ΣΤΕΡΕΩΣΗΣ ΣΤΗΡΙΓΜΑΤΟΣ ΟΧΗΜΑΤΟΣ	PUNTO ORIGINALE DI FISSAGGIO STAFFA SU VETTURA	PUNTO ORIGINALE DI FISSAGGIO STAFFA SU VETTURA
	GÉPKOCSI KENGYEL EREDETI RÖGZÍTŐPONT	PŮVODNÝ HOD UCHYTENIA SVORY NA VOZIDLE	PUNKT ORYGINALNY UMOCOWANIA WSPORNIKA POJAZDU	PŮVODNÍ BOD UCHYTU SVORY NA VOZIDLE			

W	BLOCCO DI SGANCIO COFANO	BONNET RELEASE LOCK	BLOQUE DE DESENGANCHE CAPÔ	BLOCO DE DESENGANCHE CAPOT	ΜΠΛΟΚ ΑΠΑΣΦΑΛΙΣΗΣ ΚΑΠÔ	ENSEMBLE DE DÉCROCHAGE DU CAPOT	SPERRE FÜR MOTORHAUBENAUSKLINKUNG
	ΜΟΤΟΡΗΘΥΤΕΤΟΚΙΕ ΜΕΛÔ RÖGZÜTÔ	BLOKOVANIE KAPOTY	BLOK ODCZEPIENIA MASKI	BLOKOVÁNÍ KAPOTY			

2	ROSSO	RED	ROJO	VERMELHO	KOKKINO	ROUGE	ROT
	PIROS	ČERVENÝ	CZERWONY	ČERVENÝ			

3	NERO	BLACK	NEGRO	PRETO	ΜΑΥΡΟ	NOIR	SCHWARZ
	FEKETE	ČIERNY	CZARNY	ČERNÝ			

7	BLU	DARK BLUE	AZUL MARINO	AZUL MARINHO	ΜΠΛΕ	BLEU	BLAU
	KÉK	MODRÝ	NIEBIESKI	MODRÝ			

17	VIOLA	PURPLE	VIOLETA	VIOLETA	ΜΩΒ	VIOLET	VIOLETT
	LILA	PURPUROVÝ	FIOLETOWY	PURPUROVÝ			

20	MARRONE	BROWN	MARRON	CASTANHO	ΚΑΦΕ	MARRON	BRAUN
	BARNA	HNEDÝ	BRĄZOWY	HNĚDÝ			
25	ROSSO/ NERO	RED/ BLACK	ROJO/ NEGRO	VERMELHO/ PRETO	KOKKINO/ ΜΑΥΡΟ	ROUGE/ NOIR	ROT/ SCHWARZ
	PIROS/ FEKETE	ČERVENÝ/ ČIERNY	CZERWONY/ CZARNY	ČERVENÝ/ ČERNÝ			
35	ROSSO/ VERDE	RED/ GREEN	ROJO/ VERDE	VERMELHO/ VERDE	KOKKINO/ ΠΡΑΣΙΝΟ	ROUGE/ VERT	ROT/ GRÜN
	PIROS/ ZÖLD	ČERVENÝ/ ZELENÝ	CZERWONY/ZIELONY	ČERVENÝ/ ZELENÝ			
40	NERO/ VIOLA	BLACK/ PURPLE	NEGRO/ VIOLETA	NEGRO/ ROXO	ΜΑΥΡΟ/ ΜΩΒ	NOIR/ VIOLET	SCHWARZ/ PURPLE
	FEKETE/ LILA	ČIERNY/ PURPUROVÝ	CZARNY/ FIOLETOWY	ČERNÝ/ PURPUROVÝ			
49	ROSA/ BIANCO	PINK/ WHITE	ROSA/ BLANCO	COR DE ROSA/ BRANCO	ΡΟΖ/ ΛΕΥΚΟ	ROSE/ BLANC	ROSA/ WEISS
	RÓZSASZÍN/ FEHÉR	RUŽOVÝ/ BIELY	RÓŻOWY/ BIAŁY	RŮŽOVÝ/ BILÝ			
57	ROSA/ NERO	PINK/ BLACK	ROSA/ NEGRO	COR DE ROSA/ PRETO	ΡΟΖ/ ΜΑΥΡΟ	ROSE/ NOIR	ROSA/ SCHWARZ
	RÓZSASZÍN/ FEKETE	RUŽOVÝ/ ČIERNY	RÓŻOWY/ CZARNY	RŮŽOVÝ/ ČERNÝ			
59	ROSSO/ BLU	RED/ DARK BLUE	ROJO/ AZUL MARINO	VERMELHO/ AZUL MARINHO	KOKKINO/ ΜΠΛΕ	ROUGE/ BLEU	ROT/ BLAU
	PIROS/ KÉK	ČERVENÝ/ MODRÝ	CZERWONY/ NIEBIESKI	ČERVENÝ/MO- DRÝ			
68	VERDE/ ROSSO	GREEN/ RED	VERDE/ ROJO	VERDE/ VERMELHO	ΠΡΑΣΙΝΟ/ ΜΠΛΕ	VERT/ ROUGE	GRÜN/ ROT
	ZÖLD/ KÉK	ZELENÝ/ MODRÝ	ZIELONY/ CZERWONY	ZELENÝ/ ČERVENÝ			
79	VERDE/ MARRONE	GREEN/ BROWN	VERDE/ MARRON	VERDE/ CASTANHO	ΠΡΑΣΙΝΟ/ ΚΑΦΕ	VERT/ MARRON	GRÜN/ BRAUN
	ZÖLD/ BARNA	ZELENÝ/ HNEDÝ	ZIELONY/ BRĄZOWY	ZELENÝ/ HNĚDÝ			
90	NERO/ ARANCIONE	BLACK/ ORANGE	NEGRO/ NARANJA	NEGRO/ LARANJA	ΜΑΥΡΟ/ ΠΟΡΤΟΚΑΛΙ	NOIR/ ORANGE	SCHWARZ/ ORANGENGELB
	FEKETE/ NARANCSSÁRGA	ČIERNY/ ORANŽOVÁ	CZARNY/ POMARAŃCZOWY	ČERNÝ/ ORANŽOVÁ			
91	BIANCO/ ARANCIONE	WHITE/ ORANGE	BLANCO/ NARANJA	BRANCO/ LARANJA	ΛΕΥΚΟ/ ΠΟΡΤΟΚΑΛΙ	BLANC/ ORANGE	WEISS/ ORANGENGELB
	FEHÉR/ NARANCSSÁRGA	BIELY/ ORANŽOVÁ	BIAŁY/ POMARAŃCZOWY	BÍLÝ/ ORANŽOVÁ			

SCOLLEGARE LA BATTERIA
DISCONNECT THE BATTERY
DESCONECTAR LA BATERIA
DESLIGUE A BATERIA
ΑΠΟΣΥΝΔΕΣΤΕ ΤΗΝ ΜΠΑΤΑΡΙΑ
DEBRANCHER LA BATTERIE
BATTERIE ABKLEMMEN
ΚΙΚΌΤΝΙ ΑΖ ΑΚΚΥΜΥΛΆΤΟΡΤ
ODPOJIT BATERIU
ODŁĄCZYĆ BATERIĘ
ODPOJIT BATERII

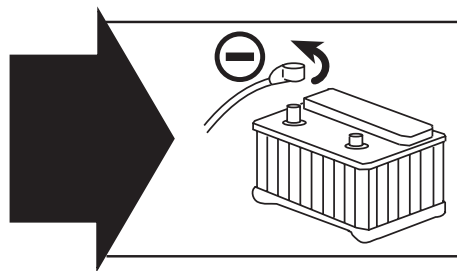

N.B. Effettuare i collegamenti utilizzando i rubacorrente forniti nel kit.

N.B. Make the connections using the current-taps supplied in the kit.

NOTA. Efectuar las conexiones utilizando los robacorrientes que se entregan en el kit.

NOTA. Efectue as ligações utilizando o os distorçores de corrente fornecidos no kit.

ΣΗΜΕΙΩΣΗ: Κάντε τις συνδέσεις χρησιμοποιώντας τα παρεχόμενα εξαρτήματα λήψης ρεύματος του kit.

N.B. Pour effectuer les branchements, utiliser les épissures fournies dans le kit.

Anm.: Alle Anschlüsse mit den mitgelieferten Abzweigklemmen vornehmen.

N.B. Csatlakoztatáshoz használja a készletben található gyorscsatlakoztatókat.

POZNÁMKA: Uskutočnite prepojenia pomocou konektorov pre rýchle zviazanie dodaných v súprave.

UWAGA: Do połączeń przewodów użyć szybkozłączny zaciskowych dołączonych w zestawie.

POZNÁMKA: Propojení provedte pomocí konektorů pro rychlé spojení, které jsou součástí sady.

SCHEMA GENERALE - GENERAL DIAGRAM - ESQUEMA GENERAL - ESQUEMA GERAL -
ΓΕΝΙΚΟ ΣΧΕΔΙΟ - SCHEMA GENERAL - ALLGEMEINER SCHALTPLAN -
ÁTTEKINTŐ ÁBRA - VŠEOBECNÁ SCHÉMA - SCHEMAT OGÓLNY - VŠEOBECNÉ SCHÉMA

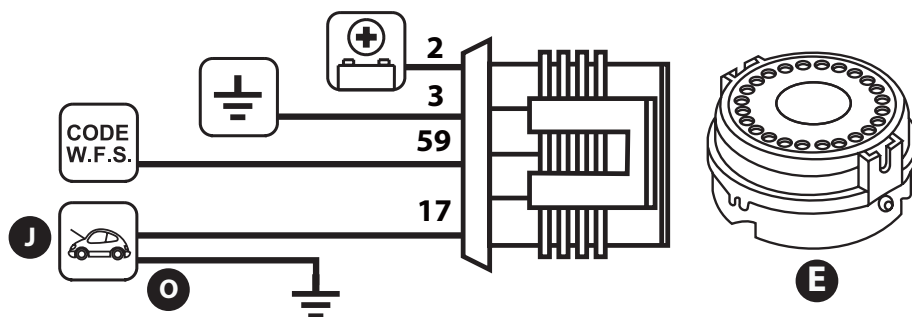
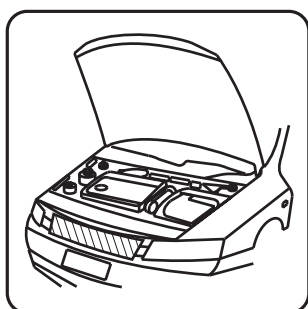

Fig. 1

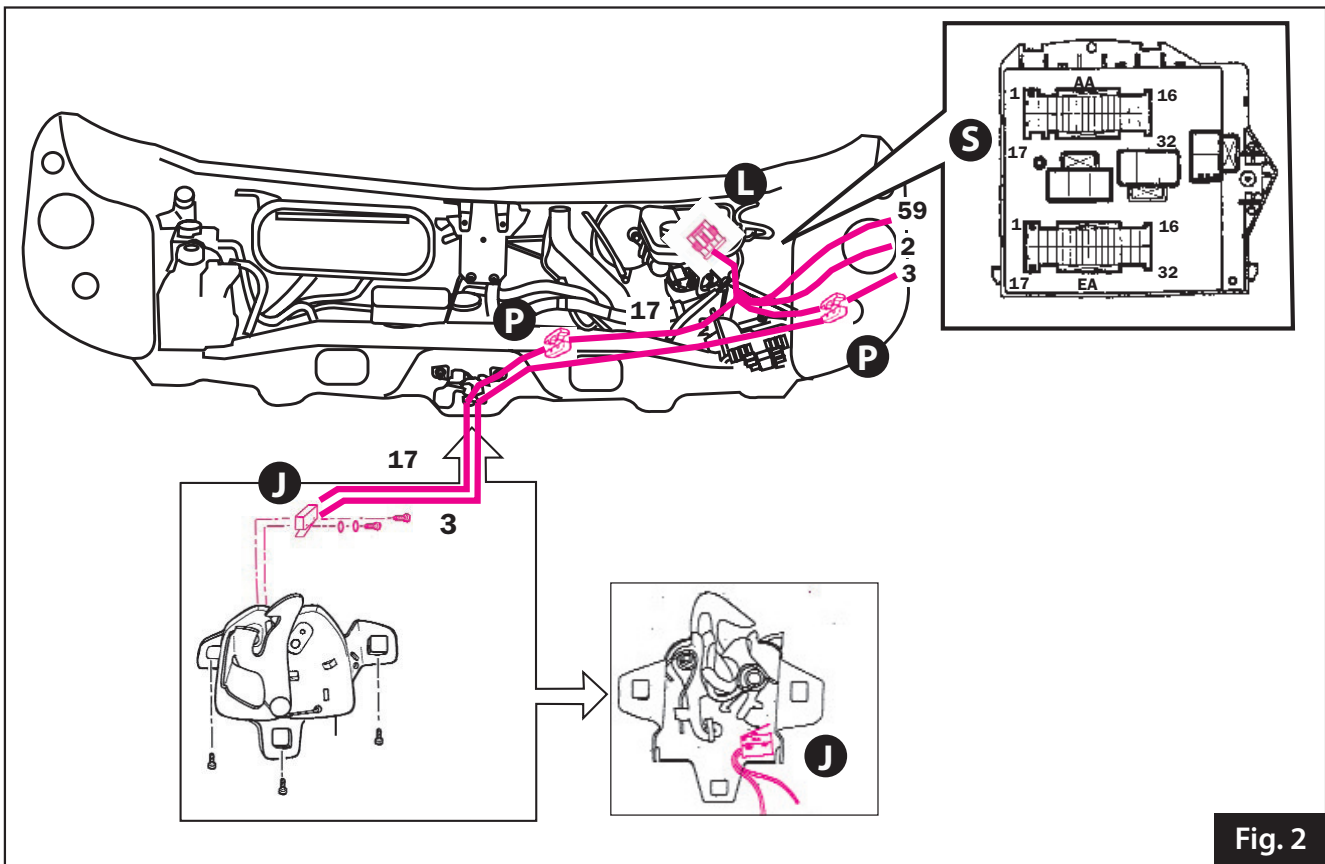

Fig. 2

**MONTAGGIO SIRENA SU STAFFA - FITTING THE SIREN ONTO ITS BRACKET - MONTAJE DE SIRENA EN ESTRIBO
 - MONTAGEM DA SIRENE EM SUPORTE - ΤΟΠΟΘΕΤΗΣΗ ΣΕΙΡΗΝΑΣ ΕΠΑΝΩ ΣΕ ΣΤΗΡΙΓΜΑ - MONTAGE DE LA
 SIRÈNE SUR ÉTRIER - MONTAGE DER SIRENE AUF HALTERUNG - A SZIRÉNA SZERELÉSE A TARTÓRA -
 UPEVNENIE SIRÉNY NA DRŽIAK - MONTAŽ SYRENY NA WSPORNIKU - USAZENÍ SIRÉNY NA KONZOLE**

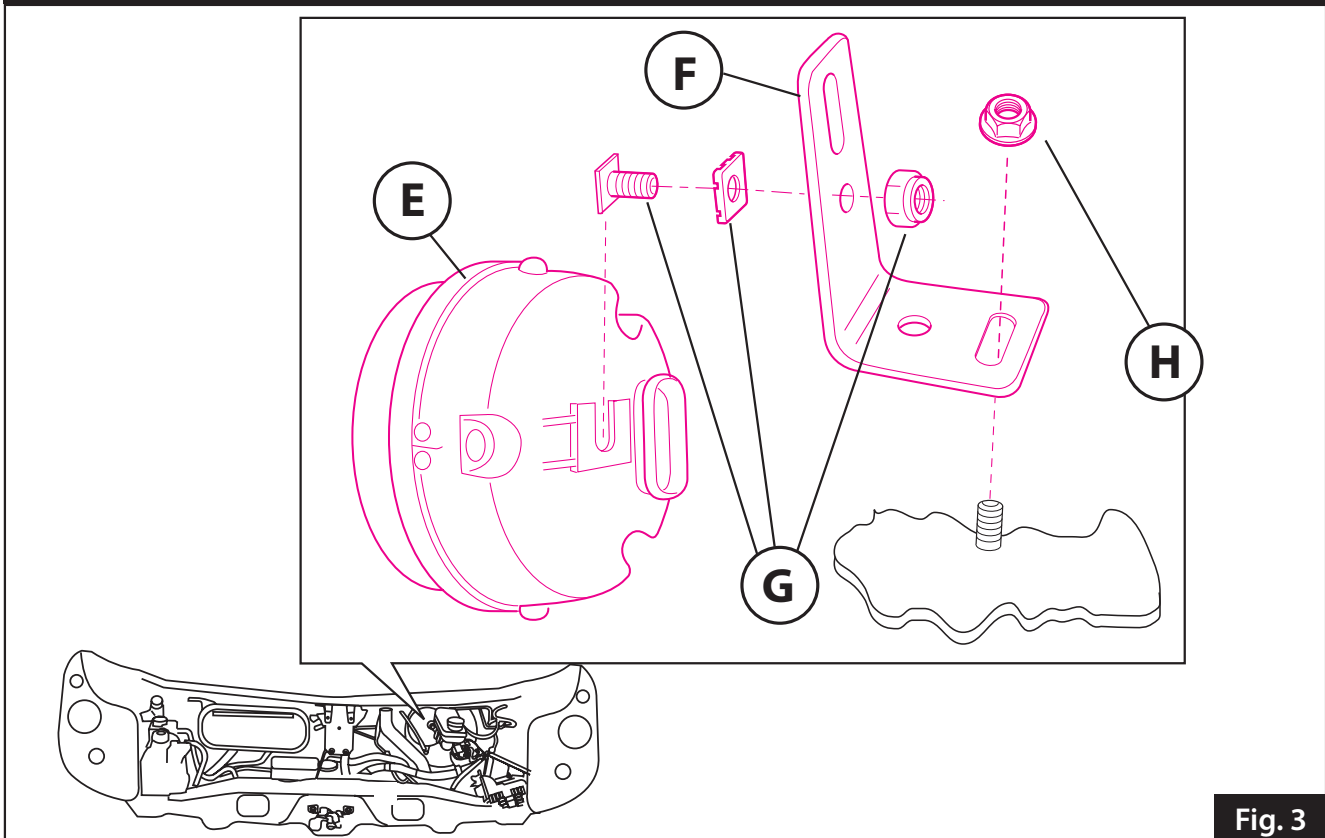
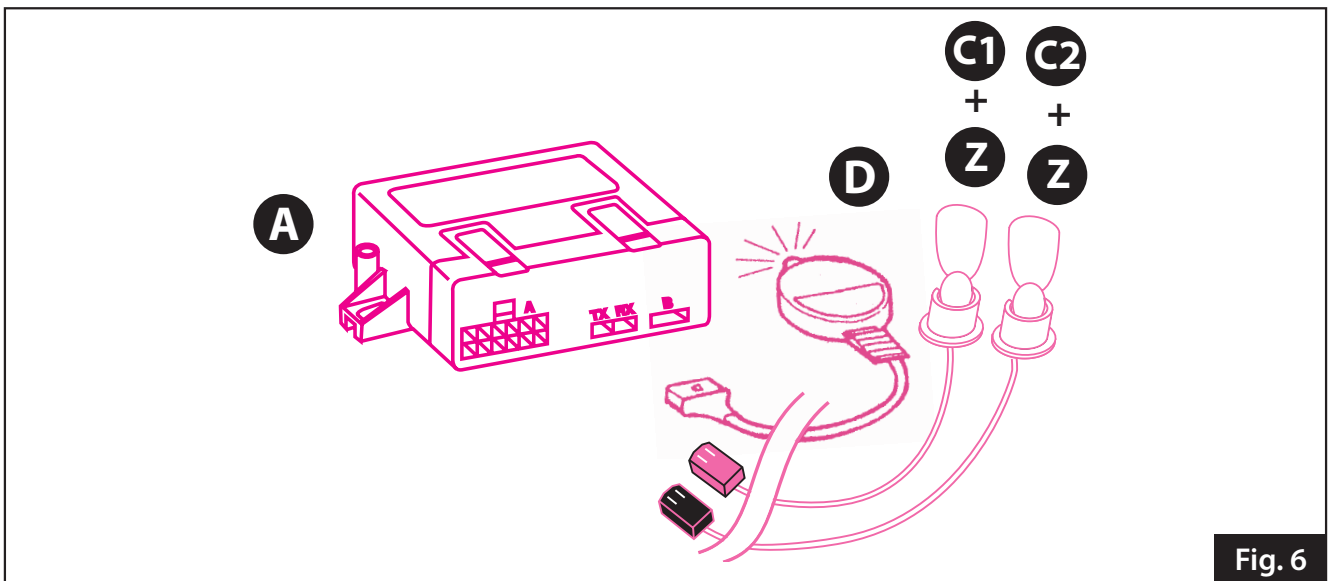
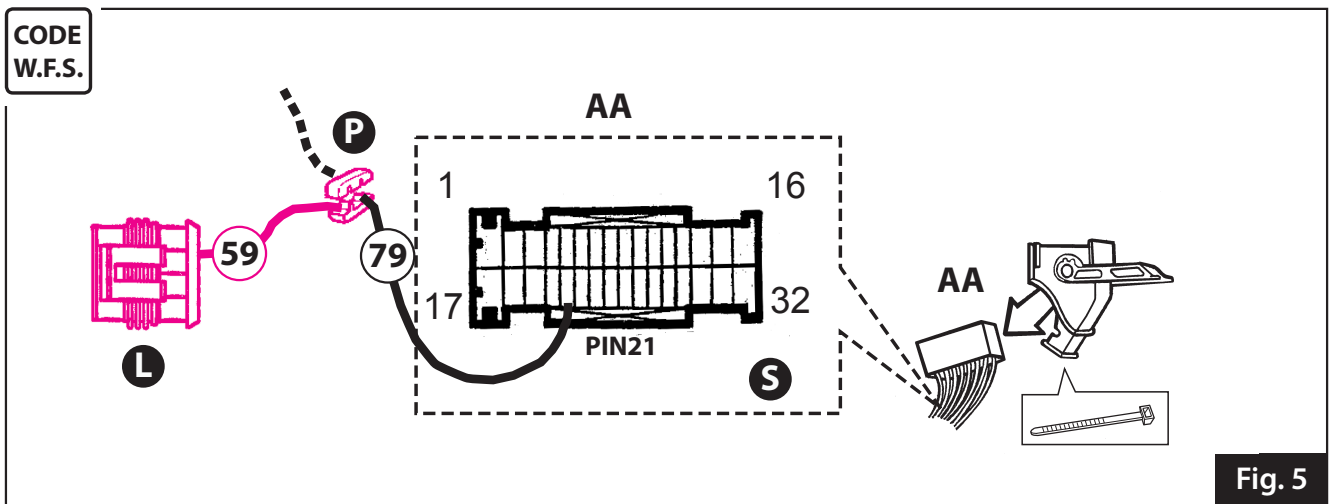
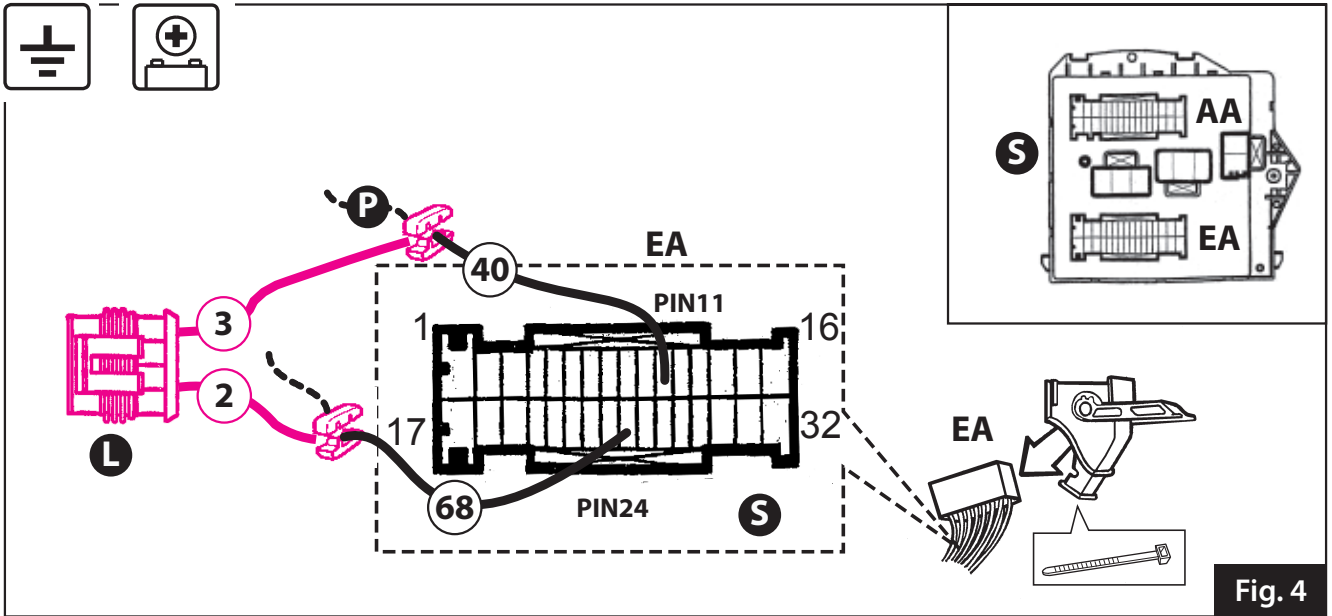

Fig. 3



SCHEMA GENERALE - GENERAL DIAGRAM - ESQUEMA GENERAL - ESQUEMA GERAL -
 ΓΕΝΙΚΟ ΣΧΕΔΙΟ - SCHEMA GENERAL - ALLGEMEINER SCHALTPLAN -
 ÁTTEKINTŐ ÁBRA - VŠEOBECNÁ SCHÉMA - SCHEMAT OGÓLNY - VŠEOBECNÉ SCHÉMA

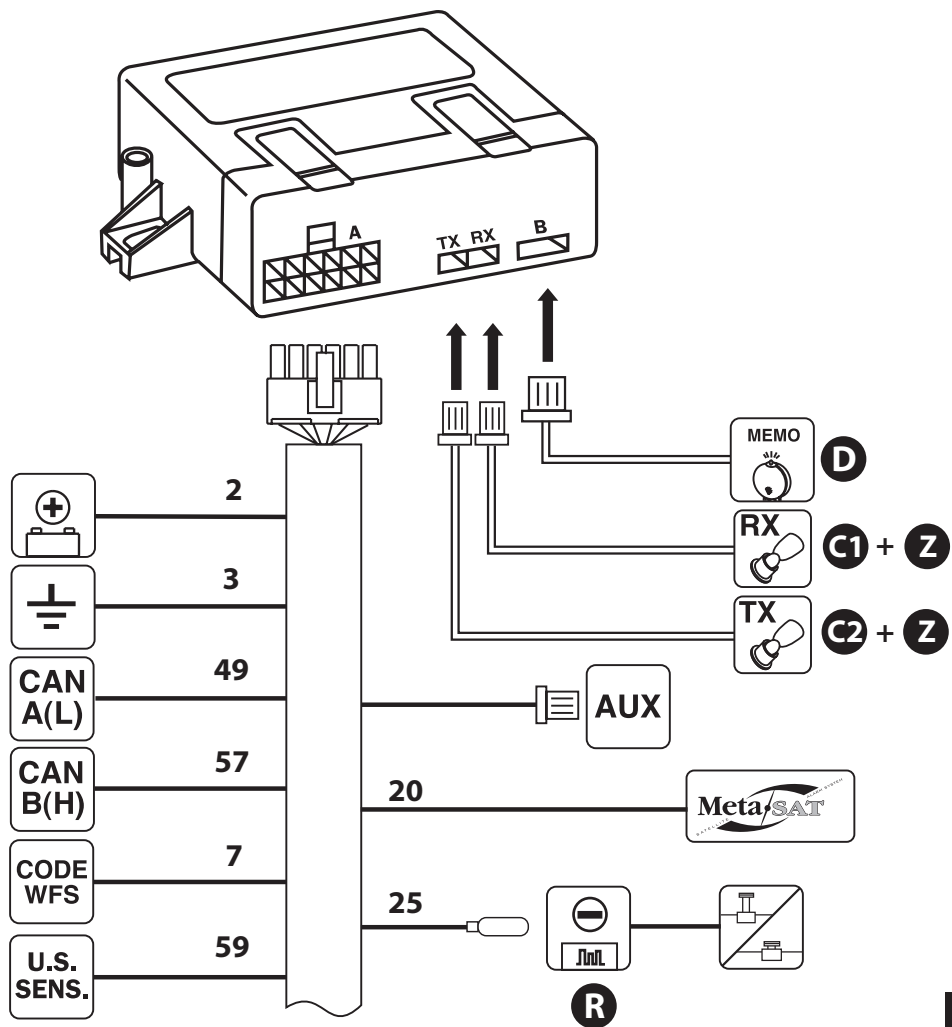

Fig. 7

BODY COMPUTER

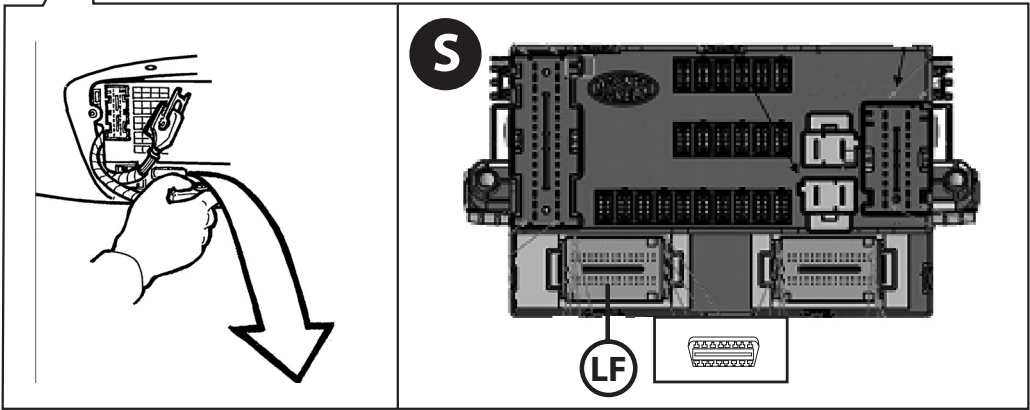
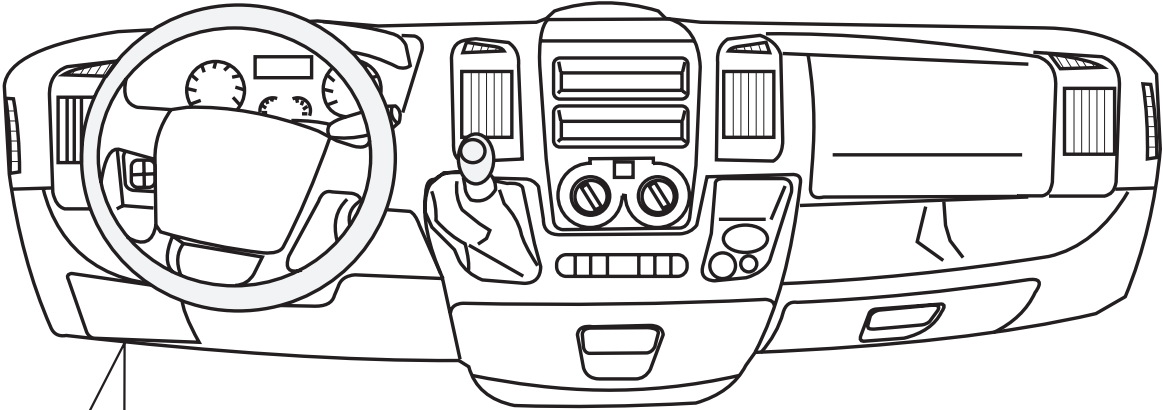

Fig. 8

- MEMO
- RX
- TX

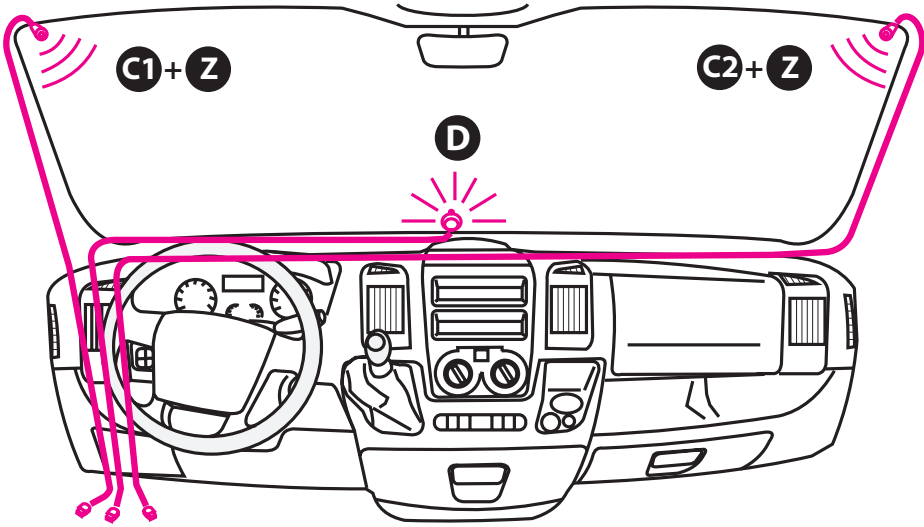

Fig. 9

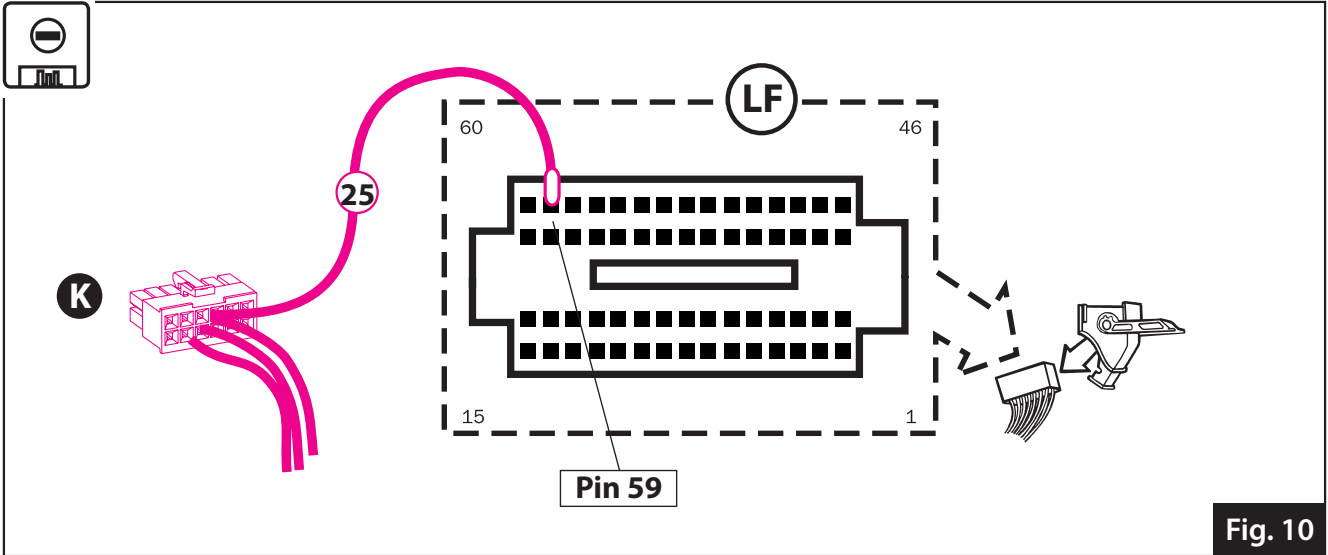

Fig. 10

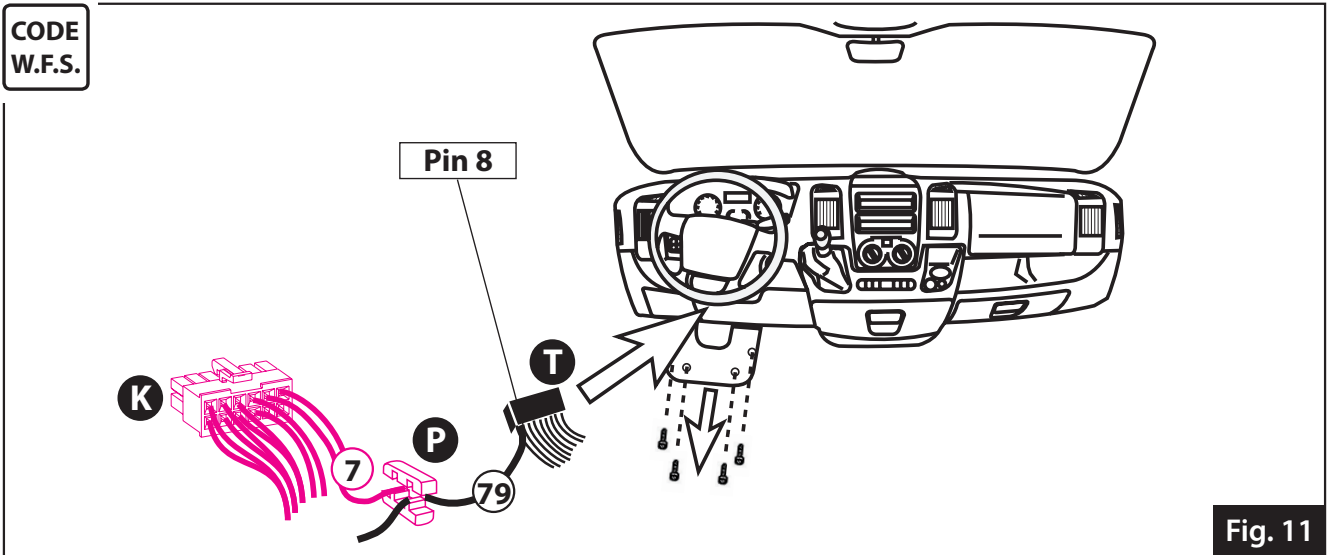

Fig. 11

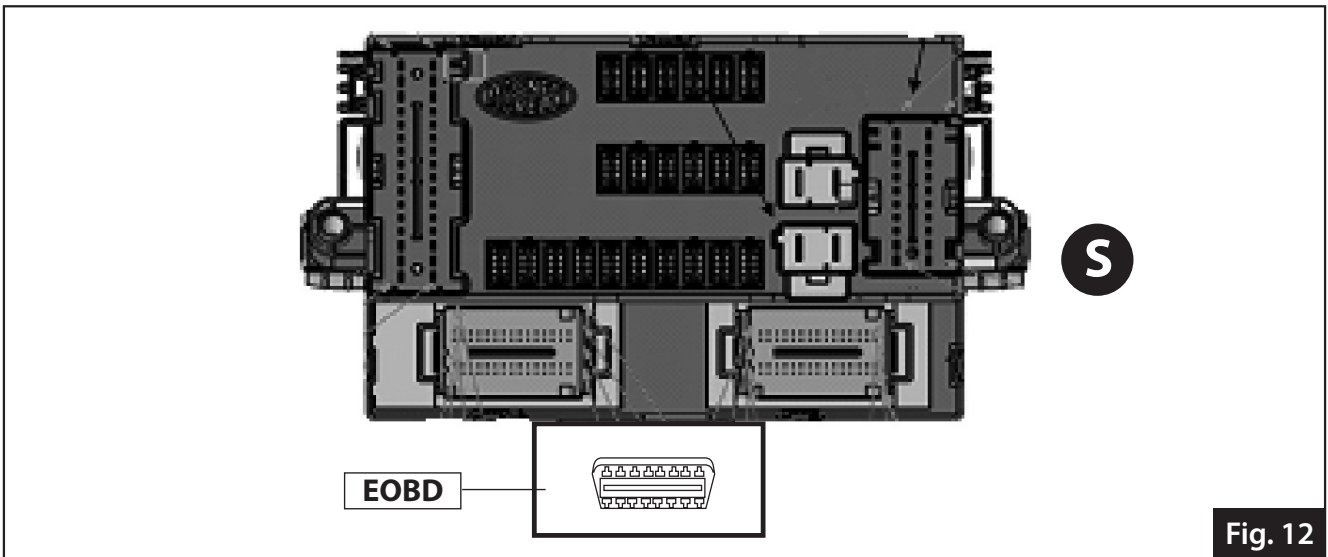

Fig. 12



EOBD

VISTA POSTERIORE - REAR VIEW - VISTA POSTERIOR - VISTA POSTERIOR - ΠΙΣΩ ΟΨΗ - VUE ARRIERE - ANSICHT RÜCKSEITE - HÁTULNÉZET - POHLAD ZOZADU - WIDOK OD TYŁU - POHLED ZE ZADU

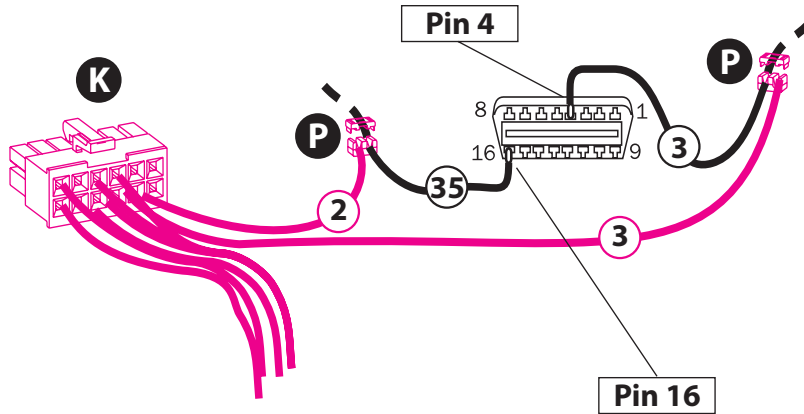

Fig. 13

CAN
A(L)

CAN
B(H)

EOBD

VISTA POSTERIORE - REAR VIEW - VISTA POSTERIOR - VISTA POSTERIOR - ΠΙΣΩ ΟΨΗ - VUE ARRIERE - ANSICHT RÜCKSEITE - HÁTULNÉZET - POHLAD ZOZADU - WIDOK OD TYŁU - POHLED ZE ZADU

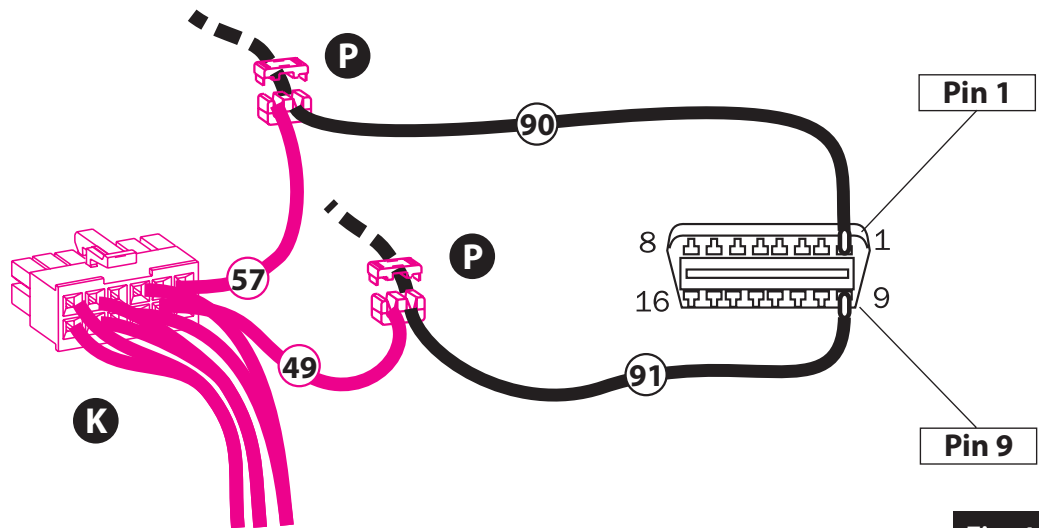

Fig. 14

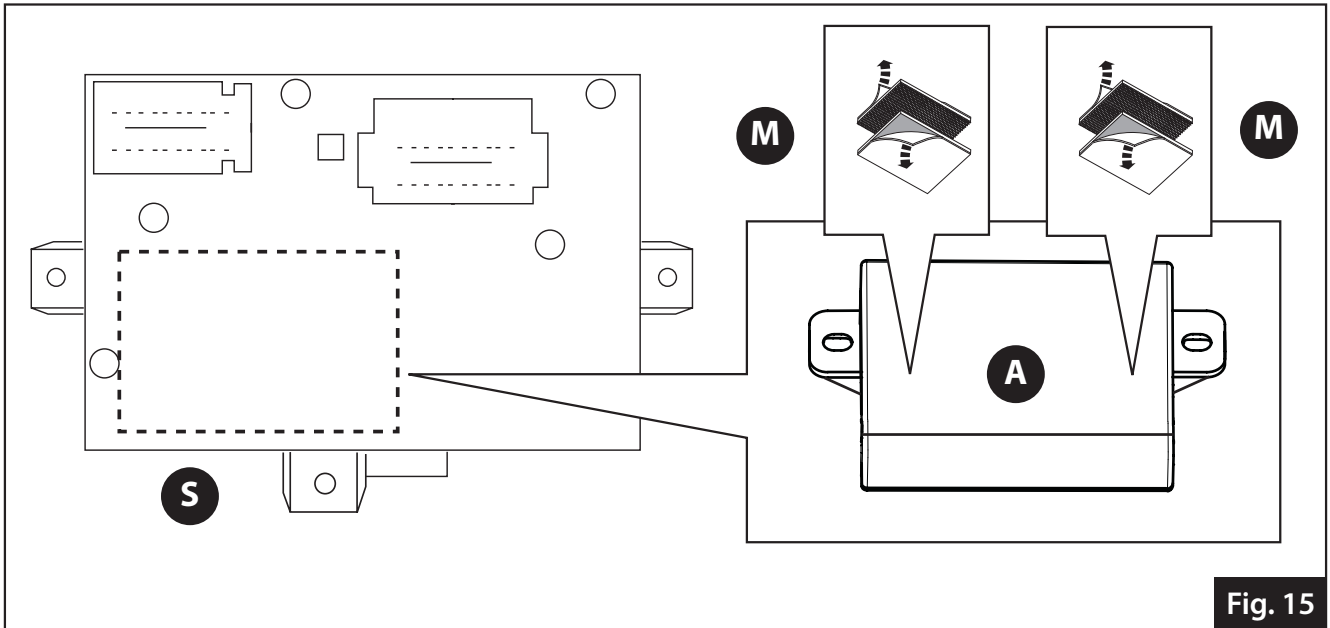

Fig. 15

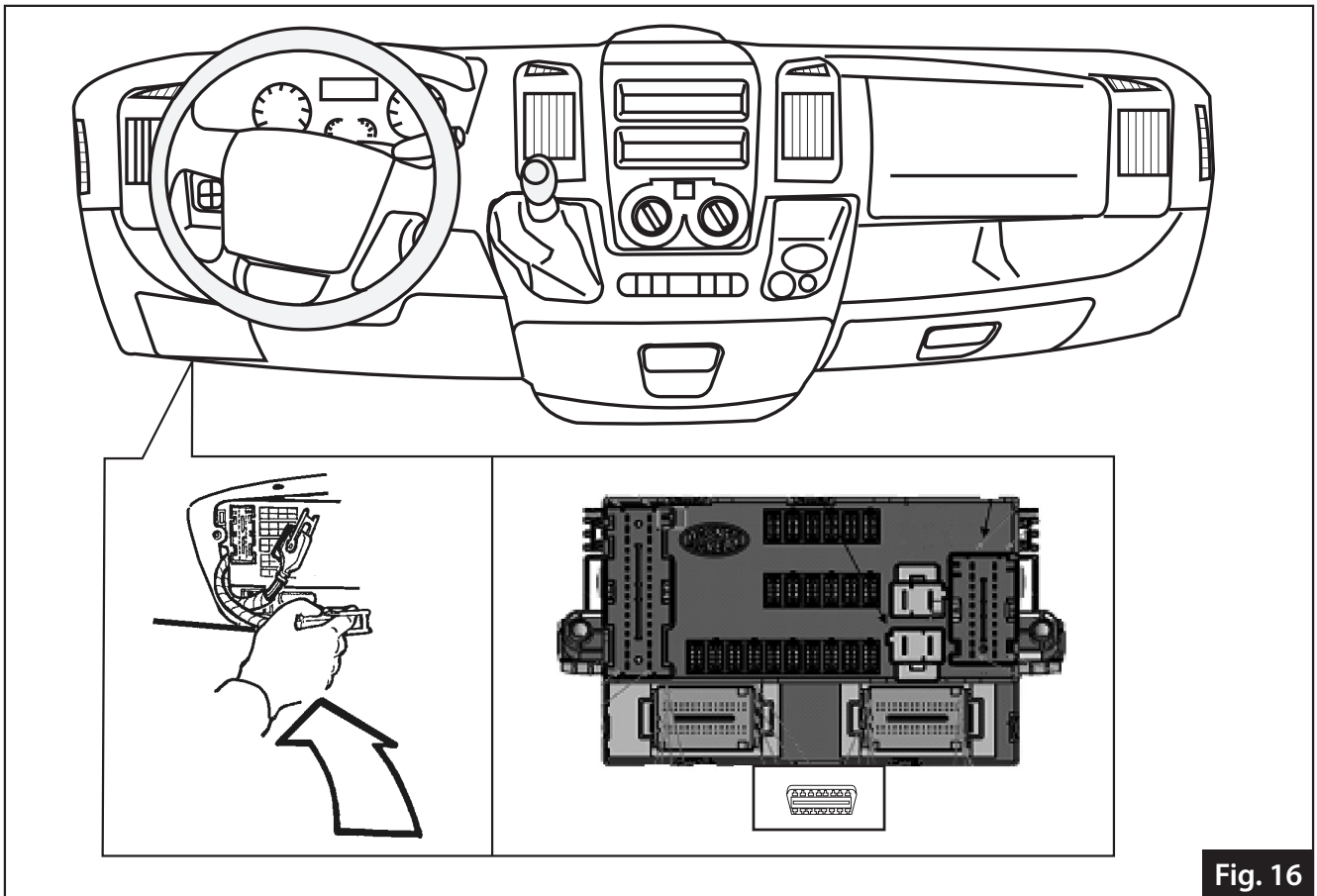

Fig. 16

- Prestare particolare attenzione al reinserimento dei connettori sul Body Computer
- Be particularly careful when you reinsert the connectors on the shunt's Body Computer
- Prestar mucha atención a la reconexión de los conectores en el Body Computer
- Prestar muita atenção à ligação das fichas de cablagem no Body Computer.
- Προσέξτε ιδιαίτερα την επανατοποθέτηση των ακροδεκτών στο Body Computer
- Prêter une attention particulière au rebranchement des connecteurs sur Le Body Computer
- Besonders auf das erneute Einstecken der Stecker auf dem Body Computer achten.
- Ügyeljen a csatlakozók komfortelektronika vezérlőegységhez (Body Computer) történő újracsatlakoztatására.
- Venujte špeciálnu pozornosť opätovnému pripojeniu konektorov k palubnému počítaču
- Zwrócić szczególną uwagę na prawidłowe podłączenie złączy do komputera układów karoserii
- Věnujte zvláštní pozornost opětovnému připojení konektorů k palubnímu počítači

VERIFICA FINALE

IT

Effettuati i collegamenti della centralina ai vari punti dell'auto eseguire le seguenti operazioni:

- 1) Accertarsi che le chiavi dell'auto non siano all'interno della vettura.
 - 2) Ripristinare il collegamento della batteria.
 - 3) Disinserire l'allarme con il radiocomando verificandone il perfetto funzionamento.
 - 4) Chiudere i finestrini, le porte, il cofano ed il baule.
 - 5) Inserire l'allarme con il radiocomando.
 - 5a) Durante l'immunità iniziale di 25 secondi simulare un allarme aprendo e chiudendo una portiera o uno dei cofani; si avrà un lampeggio delle frecce per ogni ingresso stimolato.
 - 5b) Se trascorsa l'immunità iniziale si aprono porte o cofani (la segnalazione d'allarme per apertura del cofano è ritardata di 5 sec.), lasciandoli poi aperti, si avrà un solo ciclo d'allarme di 25 secondi (anomalia segnalata acusticamente).
 - 5c) Se casualmente, all'inserimento dell'allarme, una o più portiere, baule o cofano motore, risultassero aperti, non verrà considerata la protezione periferica, e si avvertirà una segnalazione acustica.
 - 6) Inserire l'allarme e durante i 25 secondi d'immunità iniziale effettuare il test ultrasuoni: Introdurre una mano da un finestrino e muoverla orizzontalmente rispetto al piano dell'automobile. Verrà generato un lampeggio frecce a conferma di stimolo di allarme ricevuto.
 - 7) Durante un ciclo d'allarme controllare il buon funzionamento delle funzioni di allarme (sirena, indicatori di direzione e led il quale dovrà risultare lampeggiante).
 - 8) Esclusione protezione volumetrica: ruotare la chiave d'avviamento per 2 volte consecutive ed eseguire un inserimento tramite radiocomando entro 15 sec.
 - 9) **Verifica di disinserimento d'emergenza:** generare un allarme quindi inserire e ruotare la chiave d'avviamento in posizione ON. Mantenerla ruotata per almeno 5 sec. trascorsi i quali il sistema di disattiverà.
- N.B.** La chiave di avviamento deve essere dotata del CODE originale del veicolo.
- 10) **Verifica disinserimento allarme da sblocco portellone posteriore:** con allarme inserito premendo il pulsante di sblocco baule del radiocomando originale il sistema si disinserisce, diversamente se con allarme inserito si preme il pulsante di sblocco baule del radiocomando in dotazione all'allarme, si escludono temporaneamente la protezione del baule e la protezione volumetrica mantenendo attive le protezioni delle porte anteriori e posteriori (dove previste). La protezione del baule e la protezione volumetrica verranno riattivate automaticamente appena richiuso il baule.



CUSTOMER SERVICE: assistenza.caralarm@metasytem.it

After wiring the alarm unit to the various points of the car, carry out the following operations:

- 1) Check the car keys are not inside the vehicle.
 - 2) Reconnect the battery.
 - 3) Disarm the alarm using the remote control, checking it operates properly.
 - 4) Close the windows, doors, bonnet and boot.
 - 5) Switch on the alarm with the remote control.
 - 5a) During the initial immunity of 25 seconds, simulate an alarm by opening and closing a door, or the bonnet or boot . The indicators will flash once each time an alarm trigger is recognised.
 - 5b) If you open a door, the bonnet or boot after the initial immunity time has passed, (the alarm signal for the opening of the bonnet is delayed for 5 sec) and leave it open, there will be just one alarm cycle of 25 seconds (acoustic signal).
 - 5c) If one or more doors, the boot or the bonnet are accidentally left open when the alarm is armed, the peripheral protection will be bypassed and this fault will be signalled by the alarm's buzzer.
 - 6) Arm the alarm and test the ultrasonics during the 25 seconds of initial immunity: put your hand in the car through the window and move it horizontally with respect to the plane of the car. The indicators flash to confirm the alarm trigger has been recognised.
 - 7) Check the alarm functions (siren, indicators, and LED which should to be flashing) are working properly after triggering an alarm.
 - 8) Bypass the volume protection: turn the ignition key on 2 times in sequence and arm the system with the remote control within 15 seconds.
 - 9) **Test the emergency disarming:** trigger an alarm and then insert and the ignition key and turn it to its ON position. Keep it turned for at least 5 sec. and the system will then disarm.
- NB:** you must use the ignition key with the original vehicle CODE.
- 10) **Checking deactivation of the boot opening alarm:** if the alarm is on and you press the boot opening button on the original remote control the system deactivates, otherwise, if the alarm is on and you press the boot opening button on the remote control supplied with the alarm, the boot and volumetric protections are both excluded automatically but the protections of the front and rear doors (if any) are still active.
The boot and volumetric protections are reactivated automatically as soon as the boot is closed.

Una vez efectuadas las conexiones de la centralita a los diferentes puntos del automóvil, realicen las siguientes operaciones:

- 1) Asegúrense de que las llaves del automóvil no estén dentro del mismo.
 - 2) Restablezcan la conexión de la batería.
 - 3) Desactiven la alarma con el radiomando y verifiquen que funcione correctamente.
 - 4) Cierren las ventanillas, las puertas, el capó y el maletero.
 - 5) Activen la alarma con el radiomando.
 - 5a) Durante la inmunidad inicial de 25 segundos simulen una alarma abriendo y cerrando una puerta o el capó, de este modo las flechas emitirán un parpadeo por cada entrada estimulada.
 - 5b) Si una vez transcurrido el tiempo de inmunidad inicial se abren las puertas o el capó (la señalización de alarma por apertura del capó está retardada en 5 seg.) y se dejan abiertos, se verificará un solo ciclo de alarma de 25 segundos (anomalía señalada acústicamente).
 - 5c) Si casualmente, al activar la alarma, una o más de una puerta, el maletero o el capó estuviese/n abierto/s, no será considerada la protección periférica, y se percibirá una señalización acústica.
 - 6) Activen la alarma durante los 25 segundos de inmunidad inicial y efectúen el test de ultrasonidos: Efectuar el test introduciendo una mano por la ventanilla y moviéndola horizontalmente con respecto al plano del coche. Se generará un parpadeo de los indicadores de dirección confirmando el estímulo de alarma recibido.
 - 7) Durante un ciclo de alarma controlar el correcto funcionamiento de las funciones de alarma (sirena, indicadores de dirección y luz de aviso, la que deberá encenderse de modo intermitente).
 - 8) Desconexión protección volumétrica: girar la llave de arranque dos veces consecutivas y efectuar una activación mediante el radiomando dentro de los sucesivos 15 seg.
 - 9) **Comprobación de desactivación de emergencia:** generar una alarma e insertar y girar la llave de arranque para situarla en posición ON. Mantenerla en esa posición por al menos 5 seg., transcurridos los cuales el sistema se desactivará.
- NOTA.** La llave de arranque empleada debe estar provista del CODE original del vehículo.
- 10) **Control de desactivación alarma de apertura baúl:** con alarma activada, apretando el pulsador de desbloqueo del maletero del radiomando original el sistema se desactiva, al contrario si con alarma activada se aprieta el pulsador de desbloqueo del maletero del radiomando suministrado con la alarma, se excluyen temporalmente la protección del maletero y la protección volumétrica manteniendo activas las protecciones de las puertas delanteras y traseras (su previstas).
La protección del maletero y la protección volumétrica serán reactivadas automáticamente al cerrar el maletero.

Uma vez efectuadas as ligações da unidade nos vários pontos do automóvel, realize as seguintes operações:

- 1) Certifique-se de que as chaves do automóvel não estejam dentro do veículo.
 - 2) Restabeleça a ligação da bateria.
 - 3) Desactive o alarme com o comando via rádio verificando-lhe o perfeito funcionamento.
 - 4) Feche os vidros, as portas, o capot e a bagageira.
 - 5) Active o alarme com o comando via rádio.
 - 5a) Durante a imunidade inicial de 25 segundos, simule um alarme abrindo e fechando uma porta ou um dos capots; obter-se-á um sinal dos indicadores de mudança de direcção para cada entrada estimulada.
 - 5b) Se depois de passar a imunidade inicial as portas e os capots se abrirem (a sinalização do alarme por abertura do capot é atrasada de 5 seg.) deixando-os abertos, ter-se-á só um ciclo de alarme de 25 segundos (anomalia mediante sinal acústico).
 - 5c) Se casualmente, quando se liga o alarme, uma ou mais portas, bagageira ou capot do motor estiverem abertos, não será considerada a protecção periférica e irá tocar uma sinalização acústica.
 - 6) Active o alarme durante os 25 segundos de imunidade inicial e efectue o teste de ultra-sons: Introduza uma mão por uma janela e mova-a horizontalmente em relação ao plano do automóvel. Será gerado um sinal dos indicadores de mudança de direcção para confirmar a recepção do estímulo de alarme recebido.
 - 7) Durante um ciclo de alarme controle o bom funcionamento das funções de alarme (sirene, indicadores de mudança de direcção e LED, que deverá piscar).
 - 8) Exclusão da protecção volumétrica: rodar a chave de ignição por 2 vezes consecutivas e efectuar uma ligação através do comando via rádio no prazo de 15 seg.
 - 9) **Verificação de desactivação de emergência:** provocar um alarme e introduzir e rodar a chave de ignição para a posição ON. Mantê-la rodada durante pelo menos 5 seg. depois dos quais o sistema desactiva-se.
- N.B.** A chave de ignição que se deve usar deve ser munida do CÓDIGO (CODE) original do veículo.
- 10) **Verificação da desactivação do alarme por abertura da bagageira:** com o alarme activado, premindo o botão de desbloqueio da bagageira do rádio-comando original, o sistema desactiva-se. Enquanto que, se com o alarme activado se preme o botão de desbloqueio da bagageira do rádio-comando em dotação ao alarme, excluem-se simultaneamente a protecção da bagageira e a protecção volumétrica, mantendo activas as protecções das portas dianteiras e traseiras (quando previstas).
A protecção da bagageira e a protecção volumétrica serão reactivadas automaticamente assim que a bagageira for fechada.

Αφού κάνετε τις συνδέσεις της κεντρικής μονάδας στα διάφορα σημεία του αυτοκινήτου εκτελέστε τις ακόλουθες ενέργειες:

- 1) Βεβαιωθείτε ότι τα κλειδιά του αυτοκινήτου δεν είναι στο εσωτερικό του οχήματος.
- 2) Αποκαταστήστε τη σύνδεση της μπαταρίας.
- 3) Απενεργοποιήστε το συναγερμό με το τηλεχειριστήριο ελέγχοντας την τέλεια λειτουργία του.
- 4) Κλείστε τα παράθυρα, τις πόρτες, το καπό και το πορτμπαγκάζ.
- 5) Ενεργοποιήστε το συναγερμό με το τηλεχειριστήριο.

5a) Κατά τη διάρκεια της αρχικής αναμονής των 25 δευτερολέπτων προσομοιώστε έναν συναγερμό ανοίγοντας και κλείνοντας μία πόρτα ή ένα από τα καπό· θα αναβοσβήσουν τα φλας για κάθε είσοδο που προσομοιώνεται.

5b) Εάν περάσει η αρχική αναμονή ανοίγουν πόρτες ή καπό (η επισήμανση συναγερμού για άνοιγμα του καπό έχει καθυστέρηση 5 sec.), έχοντάς τα στη συνέχεια ανοιχτά, θα υπάρχει ένας μόνον κύκλος συναγερμού 25 δευτερολέπτων (ηχητική επισήμανση ανωμαλίας).

5c) Εάν τυχόν, κατά την ενεργοποίηση του συναγερμού, μία ή περισσότερες πόρτες, το πορτμπαγκάζ ή το καπό του κινητήρα, προκύψουν ότι είναι ανοιχτά, δεν θα ληφθεί υπόψη η περιφερική προστασία, και θα ακουστεί μία ηχητική επισήμανση.

- 6) Ενεργοποιήστε το συναγερμό κατά τη διάρκεια των 25 δευτερολέπτων αρχικής αναμονής και εκτελέστε το τεστ υπερήχων:

Εισάγετε ένα χέρι από ένα παράθυρο και κουνήστε το οριζόντια σε σχέση με το επίπεδο του αυτοκινήτου. Θα προκληθεί ένα λαμπύρισμα των φλας επιβεβαιώνοντας το ερέθισμα του συναγερμού που ελήφθη.

- 7) Κατά τη διάρκεια ενός κύκλου συναγερμού ελέγξτε την καλή λειτουργικότητα των λειτουργιών του συναγερμού (σειρήνα, δείκτες κατεύθυνσης και led το οποίο θα πρέπει να αναβοσβήνει).
- 8) Αποκλεισμός ογκομετρικής προστασίας: γυρίστε το κλειδί εκκίνησης για 2 συνεχόμενες φορές και κάντε μία εισαγωγή με τηλεχειριστήριο εντός 15 sec.
- 9) **Έλεγχος απενεργοποίησης έκτακτης ανάγκης:** ενεργοποιήστε ένα συναγερμό και στη συνέχεια τοποθετήστε και γυρίστε το κλειδί εκκίνησης στη θέση ON. Κρατήστε το για τουλάχιστον 5 δευτερόλεπτα μετά το πέρασμα των οποίων το σύστημα θα απενεργοποιηθεί.

ΣΗΜΕΙΩΣΗ Το κλειδί εκκίνησης που θα χρησιμοποιηθεί πρέπει να διαθέτει το γνήσιο CODE του οχήματος.

- 10) **Έλεγχος απενεργοποίησης συναγερμού από άνοιγμα πορτμπαγκάζ:**

με τον συναγερμό ενεργοποιημένο πατώντας το πλήκτρο απεμπλοκής του πορτ παγκάζ στο γνήσιο τηλεχειριστήριο, το σύστημα απενεργοποιείται, σε διαφορετική περίπτωση αν με τον συναγερμό ενεργοποιημένο πατηθεί το πλήκτρο απεμπλοκής του πορτ παγκάζ του χειριστηρίου του συναγερμού, αποκλείονται προσωρινά οι προστασίες του πορτ παγκάζ και η ογκομετρική προστασία διατηρώντας ενεργές τις προστασίες των εμπρόσθιων και οπίσθιων θυρών (όπου αυτές προβλέπονται).

Η προστασία του πορτ παγκάζ και η ογκομετρική προστασία θα επαναενεργοποιηθούν αυτόματα μόλις ξανακλείσει το πορτ παγκάζ.

Après avoir effectué les connexions de la centrale aux différents points de la voiture, exécutez les opérations suivantes :

- 1) Veillez à ce que les clés de la voiture ne soient pas restées à l'intérieur.
 - 2) Rebranchez la batterie.
 - 3) Désactivez l'alarme avec la radiocommande et vérifiez qu'elle fonctionne parfaitement.
 - 4) Fermez les vitres, les portières, le capot et le coffre.
 - 5) Activez l'alarme avec la radiocommande.
 - 5a) Pendant les 25 secondes d'immunité initiale, simulez une alarme en ouvrant et fermant une portière ou le capot ou le coffre ; les indicateurs de direction clignoteront pour chaque simulation.
 - 5b) Si, lorsque l'immunité initiale est dépassée, vous ouvrez les portières, le coffre ou le capot (la signalisation d'alarme pour l'ouverture du capot est retardée de 5 s.), et vous les laissez ouverts, il y aura un seul cycle d'alarme de 25 secondes (accompagné d'un signal sonore).
 - 5c) Si, lorsque l'alarme est activée, une ou plusieurs portières, coffre ou capot, sont ouverts, la protection périphérique ne sera pas considérée et on entendra une signalisation sonore.
 - 6) Activez l'alarme pendant les 25 secondes d'immunité initiale, effectuez le test des ultrasons: Introduisez une main par la vitre et agitez-la dans le sens horizontal par rapport au plancher de la voiture. Un clignotement des indicateurs de direction confirmera la simulation d'alarme reçue.
 - 7) Pendant un cycle d'alarme, contrôlez le bon fonctionnement des fonctions d'alarme (la sirène, les indicateurs de direction et la led qui devra clignoter).
 - 8) Exclusion de la protection volumétrique : tournez la clé deux fois de suite et commandez une activation à l'aide de la radiocommande dans les 15 s. qui suivent.
 - 9) **Contrôle de la désactivation d'urgence:** déclenchez une alarme, tournez la clé de contact sur la position ON. Laissez-la tournée au moins 5 s après quoi le système se désactivera.
- N.B.** La clé de contact à utiliser doit être équipée du CODE d'origine du véhicule.
- 10) **Vérification de la désactivation de l'alarme à l'ouverture du coffre:** si l'alarme est activée, appuyez sur le bouton de déblocage coffre de la radiocommande originale, le système se désactive ; autrement, avec l'alarme activée, appuyez sur le bouton de déblocage coffre de la radiocommande fournie avec l'alarme, la protection du coffre et la protection volumétrique seront désactivées en même temps tandis que les protections des portes antérieures et postérieures (si elles ont été prévues) resteront activées.
La protection du coffre et la protection volumétrique seront réactivées automatiquement dès que le coffre sera refermé.

Überprüfen Sie, nachdem Sie die Anschlüsse der Steuereinheit an den verschiedenen Punkten des Autos vorgenommen haben, Folgendes:

- 1) Sicherstellen, dass sich die Schlüssel nicht im Fahrzeuginnern befinden.
 - 2) Die Batterie wieder anklennen.
 - 3) Das Alarmsystem mit der Funkfernbedienung entschärfen und sicherstellen, dass dies richtig funktioniert.
 - 4) Fenster, Türen, Motorhaube und Kofferraum schließen.
 - 5) Das Alarmsystem mit der Funkfernbedienung schärfen.
 - 5a) Während der 25 Sekunden Immunitätszeit zu Beginn einen Alarm simulieren, indem eine Tür, die Motorhaube oder der Kofferraum geöffnet und geschlossen wird; die Fahrtrichtungsanzeiger blinken bei jedemerzeugten Signal auf.
 - 5b) Nach Ablauf der Immunitätszeit die Türen, die Motorhaube oder den Kofferraum öffnen und offen stehen lassen (die Alarmmeldung für das Öffnen der Motorhaube wird um 5 Sekunden verzögert); es erfolgt nur ein 25 Sekunden langer Alarmzyklus (akustische Meldung der Anomalie).
 - 5c) Falls beim Schärfen des Alarmsystems eine oder mehrere Türen, der Kofferraum oder die Motorhaube geöffnet sind, wird der Außenhautschutz nicht berücksichtigt und es wird ein akustisches Signal abgegeben.
 - 6) Das Alarmsystem innerhalb der 25 Sekunden Immunitätszeit schärfen und den Test des Ultraschallschutzes durchführen:
Stecken Sie eine Hand von außen durch ein Fenster und bewegen Sie sie waagrecht zum Fahrzeugboden. Zur Bestätigung, dass das Alarmsignal erhalten worden ist, blinken die Fahrtrichtungsanzeiger einmal.
 - 7) Während eines Alarmzyklus die Alarmfunktionen (Sirene, Fahrtrichtungsanzeiger und LED - muss blinken) prüfen.
 - 8) Ausschalten der Bewegungsmeldefunktion: Den Zündschlüssel zweimal nacheinander umdrehen und das Alarmsystem innerhalb von 15 Sekunden mit der Funkfernbedienung einmal scharf schalten.
 - 9) **Prüfung der Notentschärfung:** Einen Alarm erzeugen und dann den Zündschlüssel einstecken und in die Stellung EIN drehen. Den Schlüssel mindestens 5 Sekunden lang gedreht halten. Nach Ablauf dieser Frist wird das System entschärft.
- HINWEIS:** Der zu verwendende Zündschlüssel muss mit dem Originalcode des Fahrzeugs versehen sein.
- 10) **Prüfung der Alarmsperre beim Öffnen des Kofferraums:** Mit geschärftem Alarmsystem entschärft sich das System, wenn man die Drucktaste zum Öffnen des Kofferraums der Originalfernbedienung drückt; drückt man hingegen mit geschärftem Alarmsystem die Drucktaste zum Öffnen des Kofferraums der mit dem Alarmsystem mitgelieferten Fernbedienung, werden gleichzeitig der Schutz des Kofferraums und die Bewegungsmeldefunktion ausgeschlossen, wobei die Schutzvorrichtungen der Vorder- und Hintertüren aktiv bleiben (wo vorgesehen). Der Kofferraumschutz und die Bewegungsmeldefunktion werden automatisch wieder aktiviert, sobald der Kofferraum wieder geschlossen ist.

Miután elvégeztük a vezérlőegység bekötését az autó megfelelő pontjaira, a következőket kell ellenőrizni:

- 1) Győződjön meg arról, hogy a kulcs nem maradt a gépkocsiban.
- 2) Az akkumulátort csatlakoztassa.
- 3) Kapcsolja ki az autóriasztót a rádiós távirányítóval és ellenőrizze annak tökéletes működését.
- 4) Csukja be az ablakokat, az ajtókat, a motorháztetőt és a csomagtartót.
- 5) Élesítse az autóriasztót a rádiós távirányítóval.
 - 5a) A 25 másodperces élesedési idő alatt riasszunk az egyik ajtó, a motorháztető vagy a csomagtartó nyitásával és csukásával; az irányjelzők minden egyes leadott jelre egyszer felvillannak.
 - 5b) Az élesedés letelte után az ajtót vagy a motorháztetőt nyissuk ki és hagyjuk nyitva (a riasztás kijelzése 5 másodperccel van késleltetve). Ilyenkor csak egy 25 másodperces riasztóciklus indul be (hangjelzés jelzi a rendellenességet).
 - 5c) Ha a riasztó élesítésekor az ajtók egyike, a csomagtartó, vagy a motorháztető véletlenül nyitva marad, a külső héjvédelem hatástalan és ezt egy hangjelzés fogja jelezni.
- 6) Élesítse a riasztót a 25 másodperces élesedési idő alatt és végezze el az ultrahangos védelem ellenőrzését.

Az egyik lehúzott ablakon keresztül tegye be a kezét és mozgassa az autó fenéklemezével párhuzamosan. Az irányjelzők egyszer felvillannak jelezve a riasztóimpulzus vételét.
- 7) A riasztóciklus alatt ellenőrizni kell a riasztófunkciók helyes működését (a sziréna megszólalását, az irányjelző és a LED villogását).
- 8) A mozgásvédelem kikapcsolása: kétszer egymás után fordítsa el az indítókulcsot és élesítse a riasztót a rádiós távirányító segítségével 15 másodpercen belül.
- 9) **A vészkiélesítés ellenőrzése:** a rendszert riasztási helyzetbe kell hozni. Az indítókulcsot dugjuk be és fordítsuk el ON helyzetbe. Tartsuk elfordított helyzetben legalább 5 másodpercig, ami után a rendszer kikapcsol.

FIGYELEM: az indítókulcson a jármű eredeti kódszámának szerepelnie kell.

10) A csomagtérrnyitásra történő riasztás kikapcsolásának ellenőrzése:

Bekapcsolt riasztó esetén az eredeti rádiós távirányító csomagterézár-nyitó gombjának megnyomásával a rendszer kikapcsol, máskülönben ha bekapcsolt riasztó esetén megnyomják a riasztóhoz tartozékként átadott, rádiós távirányító csomagterézár-nyitó gombját, akkor egyidejűleg kikapcsol a csomagtér-védelem és a volumetrikus védelem, azonban aktív marad az első és hátsó ajtók védelme (ahol előírt).

A csomagtér védelem és a volumetrikus védelem automatikusan újraaktiválódik, amint lecsukják a csomagtartót.

Po zapojení alarmovej jednotky s rozličnými bodmi automobilu vykonajte nasledujúce činnosti:

- 1) Skontrolujte, či kľúče od auta nie sú vo vnútri automobilu.
 - 2) Zapojte znovu batériu.
 - 3) Vypnite alarm pomocou diaľkového ovládača a overte jeho perfektnú funkčnosť.
 - 4) Zavrite okná, dvere, kapotu a batožinový priestor.
 - 5) Zapnite alarm pomocou diaľkového ovládača.
 - 5a) V priebehu počiatkových ochranných 25 sekúnd nasimulujte alarm otvorením a zatvorením dverí alebo kapoty; (signál alarmu pri otvorení kapoty je oneskorený o 5 sekúnd) dôjde k blikaniu smeroviek pri každom naznačenom vstupe.
 - 5b) Ak sa po uplynutí počiatkovej bezpečnostnej doby sa otvoria dvere alebo kapota (signál alarmu pri otvorení kapoty je oneskorený o 5 sekúnd) a nechajú sa otvorené, prebehne iba jeden alarmový cyklus trvajúci 25 sekúnd.
 - 5c) Pokiaľ náhodou zostanú pri zapnutí alarmu otvorené jedny alebo viacero dverí, kapota alebo batožinový priestor, obvodová ochrana sa nezaznamená a túto poruchu bude signalizovať bzučiak alarmu.
 - 6) Kontrolnú jednotku zapnite pomocou diaľkového ovládača a počas prvých bezpečnostných 25 sekúnd vykonajte test ultrazvuku:

Vsuňte ruku okienkom do vozu a vodorovne ňou pohybnúte s ohľadom na rovinu vozidla. Dôjde k blikaniu smeroviek ako potvrdenie, že bol prijatý signál pre alarm.
 - 7) Počas alarmového cyklu skontrolujte, či dobre fungujú alarmové funkcie (siréna, smerové svetlá a kontrolka LED, ktorá musí blikať).
 - 8) Vylúčenie funkcie priestorovej ochrany: otočte štartovacím kľúčom dvakrát po sebe a vykonajte zapojenie pomocou originálneho diaľkového ovládača v rámci 15 sekúnd.
 - 9) **Skúška odpojenia núdzového stavu:** aktivujte alarm a potom zasuňte štartovací kľúč a otočte ho do polohy ON. Podržte ho otočený aspoň 5 sekúnd a systém sa následne deaktivuje.
- Pozor.** Použitý kľúč zapalovania musí byť vybavený originálnym KÓDOM vozidla.
- 10) **Kontrola vypnutia alarmu otvorenia batožinového priestoru:** pri aktivovanom alarme a po stlačení tlačidla pre otvorenie batožinového priestoru na originálnom diaľkovom ovládači sa systém deaktivuje; naopak ak pri aktivovanom alarme stlačíte tlačidlo pre otvorenie batožinového priestoru na diaľkovom ovládači, ktorý je dodaný k alarmu, dôjde k dočasnému odpojeniu ochrany batožinového priestoru a priestorovej ochrany, pričom naďalej zostanú aktívne ochrany predných a zadných (kde sa nachádzajú) dverí.

Ochrana batožinového priestoru a priestorová ochrana sa opätovne automaticky aktivujú hneď potom, ako zatvoríte batožinový priestor.



Po podłączeniu jednostki alarmowej do różnych punktów samochodu wykonać następujące operacje:

- 1) Sprawdzić, czy kluczyki nie zostały wewnątrz pojazdu.
 - 2) Podłączyć baterię.
 - 3) Wyłączyć alarm pilotem, sprawdzając jego poprawne funkcjonowanie.
 - 4) Zamknąć okna, drzwi, maskę i bagażnik.
 - 5) Włączyć alarm pilotem.
 - 5a) Podczas 25-sekundowego okresu nieaktywności początkowej zasymulować alarm otwierając i zamykając drzwi, maskę lub bagażnik (sygnalizacja alarmu otwarcia maski jest opóźniona o 5 sekund); kierunkowskazy migną jeden raz dla każdego pobudzonego wejścia.
 - 5b) Jeżeli po upływie okresu nieaktywności początkowej otworzy się drzwi, maskę lub bagażnik, (sygnalizacja alarmu otwarcia maski jest opóźniona o 5 sekund), pozostawiając je potem otwarte, nastąpi tylko jeden 25-sekundowy cykl alarmu (anomalia sygnalizowana akustycznie).
 - 5c) Jeżeli przypadkowo, przy włączonym alarmie, będą otwarte drzwi, maska lub bagażnik, ochrona peryferyjna zostanie zignorowana, a błąd zostanie zasygnalizowany alarmem akustycznym.
 - 6) Włączyć alarm i w ciągu 25 sekund nieaktywności początkowej wykonać test ultradźwięków. Włożyć przez okno jedną rękę i poruszać nią poziomo w odniesieniu do płaszczyzny samochodu. Kierunkowskaz mignie na potwierdzenie otrzymanego pobudzenia alarmowego.
 - 7) Podczas cyklu alarmowego kontrolować poprawność funkcjonowania funkcji alarmowych (syrena, kierunkowskazy i diody LED, które muszą migać).
 - 8) Wykluczenie ochrony wolumetrycznej: obrócić 2 razy pod rząd kluczyk zapłonu i w ciągu 15 sekund wyłączyć alarm pilotem.
 - 9) **Sprawdzenie odłączenia funkcji alarmowych:** spowodować alarm systemu. Następnie włożyć i obrócić kluczyk zapłonu w pozycję ON. Pozostawić go w tej pozycji przez przynajmniej 5 sekund – po ich upływie system się odłączy.
- Uwaga:** Stosowany kluczyk musi mieć oryginalny KOD pojazdu.
- 10) **Sprawdzanie dezaktywacji alarmu otwartego bagażnika:** Z włączonym alarmem naciskając na przycisk odblokowania bagażnika na oryginalnym sterowniku radiowym, system wyłącza się, natomiast, jeżeli z włączonym alarmem naciśnie się na przycisk odblokowania bagażnika na sterowniku radiowym stanowiącym wyposażenie alarmu, wyłącza się jednocześnie ochrona bagażnika i ochrona wolumeryczna utrzymując aktywne zabezpieczenia przednich i tylnych drzwi (tam gdzie występują).
Ochrona bagażnika i ochrona wolumeryczna zostaną ponownie załączone automatycznie od razu po zamknięciu bagażnika.







Po propojení poplašné jednotky s různými body automobilu proveďte následující úkony:

- 1) Zkontrolujte, jestli klíče od auta nejsou uvnitř automobilu.
 - 2) Zapojte znovu baterii.
 - 3) Vypněte poplašné zařízení pomocí dálkového ovladače a prověřte jeho perfektní funkčnost.
 - 4) Zavřete okna, dveře, kapotu a zavazadlový prostor.
 - 5) Zapněte alarm pomocí dálkového ovladače.
 - 5a) V průběhu počátečních 25 vteřin ochrany nasimulujte poplach otevřením a zavřením dveří nebo kapoty (při otevření kapoty bude poplašný signál spuštěn se zpožděním 5 sekund). Při každém simulovaném vstupu budou blikat směrovky.
 - 5b) Pokud po uplynutí počáteční doby ochrany otevřete dveře, kapotu nebo zavazadlový prostor (při otevření kapoty bude poplašný signál spuštěn se zpožděním 5 sekund) a necháte je otevřené, proběhne pouze jeden poplach v délce 25 sekund.
 - 5c) Pokud náhodou při zapnutí poplašného zařízení budou otevřeny dveře, kapota nebo zavazadlový prostor automobilu, nebude počítáno s obvodovou ochranou a tato závada bude akusticky signalizována prostřednictvím bzučáku.
 - 6) Zapněte poplašné zařízení a během prvních 25 sekund počáteční doby ochrany proveďte test u trzvuku: zasuňte ruku okénkem do vozu hýbejte s ní ve vodorovném směru s ohledem na rovinu stání vozidla. Blikání směrovek potvrdí, že byl přijat signál pro poplašné zařízení.
 - 7) Během probíhajícího alarmu zkontrolujte, zda správně fungují všechny poplašné funkce (siréna, směrovky a kontrolka LED, která musí blikat).
 - 8) Vyloučení funkcí prostorové ochrany: otočte startovacím klíčkem dvakrát po sobě a zapojte pomocí dálkového ovladače ochranu na dobu 15 sekund.
 - 9) **Zkouška odpojení nouzového stavu:** spusťte poplašné zařízení, zasuňte startovací klíček a otočte ho do polohy ZAPNUTO. V této poloze ho podržte alespoň 5 sekund, po jejich uplynutí se systém deaktivuje.
- Pozor.** Použitý klíček musí být vybaven originálním transpoderem vozidla.
- 10) **Kontrola vypnutí alarmu otevření zavazadlového prostoru:** je-li alarm zapnutý, stisknutím tlačítka pro otevření zavazadlového prostoru na originálním dálkovém ovladači dojde k vypnutí systému; jestliže je alarm zapnutý, stisknutím tlačítka pro otevření zavazadlového prostoru na dálkovém ovladači dodaném společně s alarmem dojde k vypnutí ochrany zavazadlového prostoru a prostorové ochrany, zatímco zůstanou aktivní ochrany předních a zadních dveří (jsou-li nainstalované).
Ochrana zavazadlového prostoru a prostorová ochrana se znovu aktivují po zavření zavazadlového prostoru.







**SERVIZI - SERVICES - SERVICIOS - SERVIÇOS - ΥΠΗΡΕΣΙΕΣ - SERVICES - FUNKTIONEN -
FUNKCIÓK - FUNKCIA - FUNKCJE - FUNKCE**
ATTIVAZIONE - ACTIVATION - ACTIVACIÒN - ACTIVAÇÃO - ΕΝΕΡΓΟΠΟΙΗΣΗ - ACTIVATION -
AKTIVIERUNG - AKTIVÁLÁS - AKTIVÁCIA - УАКТЫВНІЕНІЕ - АКТИВАЦЕ

	RADIO COMANDO ORIGINALE	ORIGINAL REMOTE CONTROL	MANDO A DISTANCIA ORIGINAL	COMANDO VIA RÁDIO ORIGINAL	Γνήσιο Τηλεχειριστήριο	TÉLÉCOMMANDE ORIGINALE	ORIGINALHAND- SENDER
	EREDETI TÁVIRÁNYÍTÓ	ORIGINÁLNY DIALKOVÝ OVLÁDAČ	PILOT ORYGINALNY	ORIGINÁLNI DÁLKOVÝ OVLADAČ			
	RADIO COMANDO	REMOTE CONTROL	MANDO A DISTANCIA	COMANDO VIA RÁDIO	Τηλεχειριστήριο	TÉLÉCOM- MANDE	HANDESENDER
	TÁVI- RÁNYÍTÓ	DIALKOVÝ OVLÁDAČ	PILOT	DÁLKOVÝ OVLADAČ			

**ALLARME - ALARM - ALARMAS - ALARME - ΣΥΝΑΓΕΡΜΟΣ - ALARME - ALARM -
RIASZTÁS - ALARM - ALARM - ALARM**

	PROTEZIONE PERIFERICA	PERIPHERAL PROTECTION	PROTECCIÓN PERIFÉRICA	PROTECÇÃO PERIFÉRICA	Περιφερική Προστασία	PROTECTION PÉRIPHÉRIQUE	RUNDUM- SCHUTZ
		KERÜLETI VÉDELEM	OBVODOVÁ OCHRANA	OCHRONA PERYFERYJNA	OBVODOVÁ OCHRANA		
BACK UP 	AUTO ALIMENTAZIO- NE SIRENA	BATTERY BACK-UP OF SIREN	AUTO- ALIMENTACIÓN SIRENA	AUTOALIMEN- TAÇÃO DA SIRENA	Αυτοτροφοδότηση Σειρήνας	AUTO- ALIMENTATION SIRENE	SELBSTSPEI- SUNG DER SIRENE
	SZIRÉNA ÖNTÁPLÁLÁS	SAMOZAPÍNA- NIE SIRÉNY	SAMOZASILANIE SYRENY	SAMO- NAPÁJENÍ SIRÉNY			
	SIRENA	SIRENA	SIRENA	SIRENA	Σειρήνα	SIRENE	SIRENA
	SZIRÉNA	SIRÉNA	SYRENA	SIRÉNA			
	BLINKER	BLINKER	BLINKER	BLINKER	BLINKER	CLIGNOTANT	BLINKER
	BLINKER	BLINKER	BLINKER	BLINKER			
	PROTEZIONE VOLUMETRICA	VOLUME PROTECTION	PROTECCIÓN VOLUMÉTRICA	PROTECÇÃO VOLUMÉTRICA	Ογκομετρική Προστασία	PROTECTION VOLUMÉTRIQUE	VOLUMETRI- SCHER SCHUTZ
	VOLUME- TRIKUS VÉDELEM	PRIESTOROVÁ OCHRANA	OCHRONA WOLUME- TRYCZNA	PROSTOROVÁ OCHRANA			

**FUNZIONI ACCESSORIE - ACCESSORY FUNCTIONS - FUNCIONES ACCESORIAS -
FUNÇÕES AUXILIARES - ΒΟΗΘΗΤΙΚΕΣ ΛΕΙΤΟΥΡΓΙΕΣ - FONCTIONS ACCESSOIRES -
ZUSATZFUNKTIONEN - KIEGÉSZÍTŐ FUNKCIÓK - DOPLNKOVÁ FUNKCIA -
FUNKCJE DODATKOWE - DOPLŇKOVÉ FUNKCE**

AUTO TEST	AUTOTEST FUNZIONI ALLARME	ALARM FUNCTION SELF-TEST	AUTOTEST FUNCIONES DE ALARMA	TESTE AUTOMÁTICO DAS FUNÇÕES DE ALARME	Αυτόματο Τεστ Λειτουργιών Συναγερμού	ESSAI AUTOMATIQUE DES FONCTIONS D'ALARME	ALARMFUNKTIONEN-SELBSTTEST
	ÖNTESZTELÉS RIASZTÓFUNKCIÓK ÖNTESZTELESE	AUTOMATICKÝ TEST ALARMOVÝCH FUNKCIÍ	AUTOTEST FUNKCJI ALARMU	AUTOMATICKÝ TEST ALARMOVÝCH FUNKCIÍ			
MEMO 	SPILA LED CON ALLARME MEMORIA	LED PILOT LIGHT WITH ALARM MEMORY	PILOTO LED CON MEMORIA DE ALARMA	INDICADOR LED COM MEMÓRIA DE ALARME	Λed Με Μνήμη Συναγερμού	LED TÉMOIN AVEC MÉMOIRE D'ALARME	LED-KONTROLL-LEUCHTE MIT ALARMSPEICHER
	LED JELZÓLAMPÁ RIASZTÓ-MEMÓRIÁVAL	KONTROLKA LED S PAMÁTOU ALARMOV	WIATEŁKO LEDU PAMIĘCI ALARMU	KONTROLKA LED S PAMĚTÍ ALARMU			
CBL 	CABLAGGIO A CORREDO	WIRING SUPPLIED	CABLEADO EN DOTACIÓN	CABLAGEM COMO ITEM DE SÉRIE	Παρεχόμενη καλωδίωση	CÂBLAGE FOURNI EN DOTATION	MITGELIEFERTE VERKABELUNG
	A KÉSZLETBE TARTOZÓ KÁBELEK	KABELÁZ JE SÚČASŤOU DODÁVKY	DOSTARCZONE PRZEWODY	KABELÁZ JE SOUČÁSTÍ DODÁVKY			
3 	LIMITAZIONE CICLI DI ALLARME COME DA NORMATIVE	ALARM CYCLE LIMIT	LIMITACIÓN CICLOS DE ALARMA	LIMITAÇÃO DOS CICLOS DE ALARME	Περιορισμός Κύκλων Συναγερμού Σύμφωνα με Κανονισμούς	LIMITATION DES CYCLES D'ALARME	NORMGERECHTE BEGRENZUNG DER ALARMZYKLEN
	A SZAB'LYOKNAK MEGFELELŐ RIASZTÓCIKLUS KORLÁTOZÁS	OBMEDZENIE ALARMOVÝCH CYKLOV PODĽA PREDPISOV	OGRANICZENIE CYKLI ALARMU JAK W NORMACH	OMEZENÍ ALARMOVÝCH CYKLŮ PODLE PŘEDPISŮ			
 META SYSTEM WATER RESISTANT	PRODOTTO WATER RESISTANT	WATER RESISTANT PRODUCT	PRODUCTO RESISTENTE AL AGUA	PRODUTO WATER RESISTANT	Προϊόν "Water Resistant"	PRODUIT ÉTANCHE À L'EAU	WASSERFESTES PRODUKT
	VÍZHATLAN TERMÉK	VODOODOLNÝ PRODUKT	PRODUKT WODOODPORNY	VODOODOLNÝ PRODUKT			
	DISINSERIMENTO DI EMERGENZA	EMERGENCY DISARMING	DESACTIVACION DE EMERGENCIA	DESACTIVAÇÃO DE EMERGÊNCIA	Απεργοποίηση Έκτακτης Ανάγκης	DESACTIVATION D'URGENCE	NOTENTSCHÄRFUNG
	VÉSZKIKTATÁS	NÚDZOVÉ VYPNUTIE	WYŁĄCZENIE AWARYJNE	NOUZOVÉ VYPNUTÍ			
AUX	USCITA COMANDO MODULI AUSILIARI (M160)	AUXILIARY MODULE CONTROL OUTPUT (M160)	SALIDA MANDO MÓDULOS AUXILIARES (M160)	SAÍDA COMANDO MÓDULOS AUXILIARES (M160)	Έξοδος Χειρισμού Βοηθητικών Μονάδων (M160)	SORTIE COMMANDE MODULES AUXILIAIRES (M160)	STEUERAUSGANG ZUSATZMODULE (M160)
	KIEGÉSZÍTŐ MODULOK VEZÉRLÉSI KI-MENET (M160)	VÝSTUP PRE POMOCNÉ KONTROLNÉ MODULY (M160)	WYJSCIE STEROWANIA MODUŁÓW POMOCNICZYCH (M160)	VÝSTUP PRO POMOCNÉ KONTROLNÍ MODULY (M160)			
	COMANDO METASAT	OUTPUT METASAT	MANDO METASAT	COMANDO METASAT	Χειρισμός Metasat	COMMANDE METASAT	STEUERUNG METASAT
	METASAT VEZÉRLÉS	POVEL METASAT	STEROWANIE METASAT	POVEL METASAT			

CARATTERISTICHE TECNICHE	TECHNICAL FEATURES	CARACTERÍSTICAS TÉCNICAS	CARACTERISTICAS TÉCNICAS
Alimentazione (Vcc)	Power Supply (Vdc)	Alimentación (Vcc)	Alimentação (Vcc)
Consumo: inserito disinserito	Consumption: with alarm on with alarm off	Consumo: con alarma conectada con alarma desconectada	Consumo: alarme activado alarme desactivado
Temperatura di lavoro	Operating temperature	Temperatura de trabajo	Temperatura de trabalho
Livello sonoro della sirena	Siren sound level	Nivel sonoro de la sirena	Potência da sirene
Chiusura centralizzata elettronica tramite comando al B.C.	Electronic central door locking controlled by B.C.	Cierre centralizado electrónico mediante mando al B.C.	Fecho electrónico centralizado através comando ao B.C.
Comando negativo blinker	Blinker negative command	Mando negativo Blinker	Comando negativo Blinker
Durata di allarme (sec)	Alarm duration (sec)	Duración de la alarma (seg)	Duração de cada ciclo de alarme (seg)
Radiocomandi con pila litio	Remote control battery with lithium	Radiocontrol pila litio	Comando à distância pilha litio
Combinazioni	Combinations	Combinaciones	Combinações
Dimensioni / Peso	Dimensions / Weight	Dimensiones / Peso	Dimensões / Peso
Tempo di immunità iniziale (durante il quale è possibile eseguire test su tutti gli ingressi d'allarme) (sec)	Initial delay time (during this time, tests on the alarm inputs can be made) (sec)	Tiempo de inmunidad inicial (durante los cuales es posible seguir el test sobre todas las tentativas de alarma) (seg)	Período de imunidade inicial (nesse momento pode-se ensaiar as protecções do alarme) (seg)
Tempo di (sec): apertura chiusura da Body Computer	Time for opening closing by Body Computer (sec)	Tiempo de (seg) apertura cierre de Body Computer	Tempo (seg.) de abertura/fecho do Body Computer
SEGNALAZIONI: Se si sono verificati allarmi, al disinserimento, il led lampeggia con sequenze differenziate.	FUNCTION INDICATIONS: If alarms have been tripped, on disactivation the LED flashes with differentiated sequences.	SEÑALIZACIÓN: Si se ha producido una alarma, a la desconexión, el led parpadea con frecuencia diferente para señalar la causa que la ha producido.	SINALIZAÇÃO: Depois de ser desactivado o alarme mantem aceso o led, mas conforme o motivo do disparo o led apagase um número de vezes diferente
Tipo di allarme generato	Type of alarm generated	Tipo de alarma que se ha generado	Tipo de alarme produzido
Allarme protezione volumetrica	Volumetric protection alarm	Alarma protección volumétrica	Alarme protecção volumétrica
Allarme porte/ baule	Door alarm/ boot alarm	Alarma puerta/maletero	Interruptor das portas capot
Cofano	Bonnet	Cofre	Mala
Baule	Boot alarm	Maletero	Capot
Allarme moduli ausiliari	Auxiliary module	Alarma modulos auxiliares	Módulos auxiliares
Positivo chiave	Key Positive	Positivo llave	Positivo chave

ΤΕΧΝΙΚΑ ΧΑΡΑΚΤΗΡΙΣΤΙΚΑ	CARACTÉRISTIQUES TECHNIQUES	TECHNISCHE DATEN	
Τροφοδοσία (Vcc)	Alimentation (Vcc)	Speisung (Vdc)	12V (10V-15V)
Κατανάλωση: Ενεργοποιημένο Μη ενεργοποιημένο	Consommation branché débranché	Verbrauch eingeschaltet ausgeschaltet	8,3mA 4,8mA
Θερμοκρασία Εργασίας	Température de travail	Arbeitstemperatur	-30°C +80°C
Ηχητικό Επίπεδο Της Σειρήνας	Niveau sonore de la sirène	Schallpegel der Sirene	118 dB
Ηλεκτρονική Κεντρική Κλειδαριά Με Εντολή στο Body Computer.	Verrouillage centralisé électronique par le B.C.	Elektronische Zentralverriegelung mittels Ansteuerung von B.C.	
Αρνητικός Έλεγχος Blinker	Commande negative clignotant	Negative Blinkersteuerung	
Διάρκεια Συναγερμού (Sec)	Durée de l'alarme (secondes)	Alarmdauer (sekunden)	25 sec.
Τηλεχειρισμοί με Μπαταρία Λιθίου	Radiocommandes pile lithium	Fernbedienungen mit Lithium-Batterie	
Συνδυασμοί	Combinaisons	Kombinationen	72 x 10 ¹⁵
Διαστάσεις/Βάρος	Dimensions (mm)/Poids (g)	Abmessungen/Gewicht	117,7x63,4x30,5mm/80g.
Χρόνος Αρχικής Αναμονής (κατά τη διάρκεια της οποίας είναι δυνατόν να πραγματοποιήσετε τεστ σε όλες τις εισόδους συναγερμού) (sec)	Temps d'immunité initiale pendant lequel peuvent s'effectuer les essais sur les entrées d'alarme	Anfängliche Immunitätszeit (während der alle Alarmeingänge getestet werden können) (Sek.)	25 sec.
Χρόνος (sec): άνοιγμα/κλείσιμο από Body Computer	Temps (en s.) d'ouverture fermeture depuis le Body	Öffnungs- und Schließzeit (s): von Body Computer	
ΕΠΙΣΗΜΑΝΣΕΙΣ: Εάν έχουν παρουσιαστεί συναγερμοί, κατά την απενεργοποίηση, το led αναβοσβήνει με διαφοροποιημένες ακολουθίες.	SIGNALISATIONS: si au moment de la désactivation la led rouge clignote, cela veut dire qu'en votre absence il y a eu une alarme	MELDUNGEN: Wenn es beim Ausschalten Alarme gegeben hat, blinkt die LED mit unterschiedlichen Sequenzen.	
Τύπος προκαλούμενου συναγερμού	Type d'alarme déclenchée	Art des verursachten Alarms	<ul style="list-style-type: none"> •Numero di lampeggi LED con pausa di 3 sec. •Num. of flashes of the LED with 3 sec. pauses. •Número de parpadeos LED con pausa de 3 seg. •Número de intermitências do LED com pausa de 3 seg •Nom. de clignotements de la LED avec pause de 3 s. •Zahl der Blinkvorgänge der LED-Anzeige mit einer Pausenzeit von 3 Sek. Αριθμός λαμπυρισμάτων LED με παύση 3 δευτερολέπτων.
Συναγερμός ογκομετρικής προστασίας	Alarme protection volumétrique	Alarm von Innenraumschutz	1
Συναγερμός Πορτών/Πορτομπαγκάζ	Alarme portières/coffre	Türenalarm/Kofferraum	2
Καπό	Capot	Motorhaube	3
Πορτομπαγκάζ	Coffre	Kofferraum	4
Συναγερμός βοηθητικών μονάδων	Protection volumétrique	Zusat alarm modul	5
Θετικό κλειδιού	Positif clé	Positiv Schlüssel	6

MŰSZAKI ADATOK	TECHNICKÉ CHARAKTERISZTIKÁK	CHARAKTERYSTYKI TECHNICZNE	TECHNICKÉ CHARAKTERISZTIKÁK	
Tápfeszültség (V _{ea})	Zdroy (Vcc)	Zasilanie (Vcd)	Zdroj (Vcc)	12V (10V-15V)
Fogyasztás: Bekapcsolva Kikapcsolva	Spotreba: pri zapnutom alarmu pri vypnutom alarmu	Zużycie: włączony wyłączony	Spotřeba: při zapnutém alarmu při vypnutém alarmu	8,3mA 4,8mA
Munkahőmérséklet	Prevádzková teplota	Temperatura pracy	Provozní teplota	-30°C +80°C
Sziréna hange-rösszige	Zvuková hladina sirény	Poziom głośności syreny	Zvuková hladina sirény	118 dB
BC távirányító által vezérelt elektronikus központ	Centrálne elektronické zamykanie pomocou ovládača s B.C.	Elektroniczny zamek centralny sterowany przez B.C.	Centrální elektronické zamykání pomoci ovládače s B.C.	
Blinker negatív vezérlés	Negatívny povel smeroviek	Sterowanie ujemne blinker	Negativní povel směrovek	
Riasztás időtartama (mp)	Doba alarmu (sec.)	Czas trwania alarmu (sek.)	Doba alarmu (sec.)	25 sec.
Lítiumelemes távirányító	Dialkóv ovládač s lítiovou bateriou	Pilot z baterią litową	Dálkový ovladač s lithiovou baterií	
Kombinációk	Kombinácia	Kombinacje	Kombinace	72 x 10 ¹⁵
Méreték/súly	Rozmery/Váha	Wymiar/ciężar	Rozměry/Váha	117,7x63,4x30,5mm/80g.
Kezdeti immunitási idő (mely alatt lehetséges elvégezni az összes riasztóbemenetet tesztjét) (mp)	Začiatočná bezpečnostná doba (počas ktorej možno vykonať testy pre všetky vstupy na spustenie alarmu) (sec.)	Czas odporności początkowej (podczas którego jest możliwe wykonanie testów na wszystkich wejściach alarmowych) (sek.)	Počáteční bezpečnostní doba (během které je možno provést testy pro všechny vstupy pro spuštění alarmu)(sec.)	25 sec.
Body Computer nyitási zárási ideje (mp)	Doba (sec) na otvorenie a zatvorenie Body Computeru	Czas (sek.) otwarcia zamknięcia przez Body Computer	Doba (sec) pro otevření zavření Body Computeru	
KIJELZÉSEK Ha riasztások léptek fel, a kikapcsoláskor a led különféle gyorsasággal villog	SIGNALIZÁCIA Ak došlo k alarmu, pri jeho vypnutí, bliká led s rôznymi frekvenciami	SYGNALIZACJE Jeżeli nastąpiły alarmy, przy wyłączeniu, LED miga z sekwencjami różniącymi się	SIGNALIZACE Pokud došlo k alarmu, při jeho vypnutí, bliká led s různými frekvencemi.	
Indított riasztási típus	Typ signalizovaného alarmu	Typ alarmu powstałego	Typ signalizovaného alarmu	- A LED 3mp-kenti villanásainak száma - Počet blikání LED s 3-sekundovou přestávkou - Ilość miganí LEDU z przerwą 3 sek - Počet blikání LED se 3 vteř. přestávkou
Volumetrikus védelem riasztás	Alarm priestorovej ochrany	Alarm ochrony wolumetrycznej	Alarm prostorové ochrany	1
Ajtó/csomagtartó riasztás	Alarm dvere/batožinový priestor	Alarm drzwi/bagażnik	Alarm dveře/zavazadlový prostor	2
Motorháztető	Kapota	Maska	Kapota	3
Csomagtartó	Batožinový priestor	Bagażnik	Zavazadlový prostor	4
Kiegészítő modulok riasztás	Alarm pomocných modulov	Alarm modulów pomocniczych	Alarm pomocných modulů	5
Kulcs pozitív	Kľúč pozitívny	Dodatni klucza	Klíč - pozitivní	6

LE BATTERIE SONO CONSIDERATE RIFIUTI PERICOLOSI
E VANNO SMALTITE SECONDO LA NORMATIVA IN VIGORE.

BATTERIES ARE CONSIDERED HAZARDOUS WASTE AND SHOULD BE DISPOSED OF IN AC-
CORDANCE WITH THE LAW IN FORCE.

LAS BATERÍAS SE CONSIDERAN RESIDUOS PELIGROSOS Y DEBEN ELIMINARSE RESPETANDO
LAS NORMATIVAS VIGENTES.

ΟΙ ΜΠΑΤΑΡΙΕΣ ΘΕΩΡΟΥΝΤΑΙ ΕΠΙΚΙΝΔΥΝΑ ΑΠΟΒΛΗΤΑ ΚΑΙ ΔΙΑΤΙΘΕΝΤΑΙ ΣΥΜΦΩΝΑ ΜΕ ΤΗΝ
ΙΣΧΥΟΥΣΑ ΝΟΜΟΘΕΣΙΑ.

ΟΙ ΜΠΑΤΑΡΙΕΣ ΘΕΩΡΟΥΝΤΑΙ ΕΠΙΚΙΝΔΥΝΑ ΑΠΟΒΛΗΤΑ ΚΑΙ ΔΙΑΤΙΘΕΝΤΑΙ ΑΝΑΛΟΓΑ ΜΕ ΤΗΝ
ΙΣΧΥΟΥΣΑ ΝΟΜΟΘΕΣΙΑ.

LES PILES SONT CONSIDÉRÉES COMME DÉCHETS DANGEREUX ET DOIVENT ÊTRE ÉLIMINÉES
CONFORMÉMENT À LA RÉGLEMENTATION EN VIGUEUR.

DIE BATTERIEN GELTEN ALS GEFÄHRLICHER SONDERMÜLL UND MÜSSEN UNTER BEA-
CHTUNG DER ENTSPRECHENDEN BESTIMMUNGEN ENTSORGT WERDEN.

AZ AKKUMULÁTOROK SPECIÁLIS HULLADÉKNAK SZÁMÍTANAK, ÍGY EZEK
MEGSEMMISÍTÉSÉT AZ ÉRVÉNYBEN LÉVŐ SZABÁLYOK SZERINT KELL ELVÉGEZNI.

BATÉRIE SÚ POVAŽOVANÉ ZA NEBEZPEČNÝ ODPAD A MUSIA BYŤ LIKVIDOVANÉ
PODĽA PLATNÝCH PREDPISOV

BATERIE SĄ UWAŻANE ZA ODPADY NIEBEZPIECZNE I MUSZĄ BYĆ LIKWIDOWANE
ZGODNIE Z OBOWIĄZUJĄCYMI NORMAMI.

BATERIE JSOU POVAŽOVÁNY ZA NEBEZPEČNÝ ODPAD A MUSÍ BÝT ODSTRANĚNY PODLE
PLATNÝCH PŘEDPISŮ.

EC DECLARATION OF CONFORMITY

Name: MetaSystem.
Address: via Majakovskij, 10/b /c/d/e
Town: Reggio Emilia - Italy
Postal code: 42100

IDENTIFICATION OF PRODUCT

Description: Remote control transmitter
Name: M2503

We Declare under our sole responsibility that the product described above is conform to the essential requirement of the Directive 1999/5/EC (R&TTE directive). The product will be placed on the market of all EU member states and in all EFTA-/EAA states.

Reggio Emilia 20th June 2005



Ing. Cesare Lasagni
A handwritten signature in black ink, appearing to read "Cesare Lasagni".
Technical Director

(da staccare e consegnare al proprietario del veicolo)



CERTIFICATO DI INSTALLAZIONE

Il sottoscritto, _____,
installatore, certifica di aver eseguito personalmente l'installazione del dispositivo
di protezione del veicolo descritto qui di seguito, conformemente alle istruzioni del fabbricante.

Descrizione del veicolo

- Marca: _____
- Tipo: _____
- Numero di serie: _____
- Numero di immatricolazione: _____

Descrizione del dispositivo di protezione del veicolo

- Marca: _____
- Tipo: _____
- Numero di omologazione: _____

Fatto a _____, il _____

Indirizzo completo dell'installatore (e timbro): _____

Firma: _____

(precisare le funzioni svolte) _____

(to be cut out and issued to the vehicle owner)



INSTALLATION CERTIFICATE

I the undersigned, _____ professional installer,
certify that the installation of the vehicle protection system described below has been
carried out by myself in accordance with to the installation instructions supplied by the
manufacturer of the system.

Description of the vehicle

- Make: _____
- Type: _____
- Serial number: _____
- Numero di immatricolazione: _____

Description of the vehicle protection system

- Make: _____
- Type: _____
- Approval number: _____

at _____, on _____

Installer's full address (and stamp, if appropriate): _____

Signature: _____

(please specify job position) _____

(cortar y entregar al dueño del vehículo)



CERTIFICADO DE INSTALACIÓN

El taller, _____, instalador, certifica haber realizado personalmente la instalación del dispositivo de protección del vehículo descrito a continuación, de acuerdo a las instrucciones del fabricante.

Descripción del vehículo

- Marca: _____
- Tipo: _____
- Número de serie: _____
- Número de matrícula: _____

Descripción del dispositivo de protección del vehículo

- Marca: _____
- Tipo: _____
- Número de homologación: _____

Realizado en _____, el _____

Domicilio completo del instalador (y sello): _____

Firma: _____

(especificar las funciones desarrolladas) _____

(destacar e entregar ao proprietário do veículo)



CERTIFICADO DE INSTALAÇÃO

O subscrito, _____, instalador, certifica que efectuou pessoalmente a instalação do dispositivo de protecção do veículo descrito a seguir, em conformidade com as instruções do fabricante.

Descrição do veículo

- Marca: _____
- Tipo: _____
- Número de série: _____
- Número de matrícula: _____

Descrição do dispositivo de protecção do veículo

- Marca: _____
- Tipo: _____
- Número de homologação: _____

efectuada para _____, aos _____

Direcção completa do instalador (ou carimbo): _____

Assinatura: _____

(especificar as funções desempenhadas) _____

(κόψτε το και παραδώστε το στον ιδιοκτήτη τον αντισκινήτων)



ΠΙΣΤΟΠΟΙΗΤΙΚΟ ΕΓΚΑΤΑΣΤΑΣΗΣ



Ο κάτωθι υπογεγραμμένος, _____, εγκαταστάτης, πιστοποιεί ότι έκανε προσωπικά την εγκατάσταση της διάταξης προστασίας του οχήματος που περιγράφεται παρακάτω, σύμφωνα με τις οδηγίες του κατασκευαστή.

Περιγραφή του οχήματος

- μάρκα: _____
- τύπος: _____
- αριθμός σειράς: _____
- αριθμός μητρώου: _____

Περιγραφή της διάταξης προστασίας του οχήματος

- μάρκα: _____
- τύπος: _____
- αριθμός έγκρισης: _____

Έγινε στη _____, την _____

Πλήρης διεύθυνση του εγκαταστάτη (και σφραγίδα): _____

Υπογραφή: _____

(διευκρινίστε τις εργασίες που έγιναν) _____

(à détacher et donner au propriétaire du véhicule)



ATTESTATION DE MONTAGE



Je soussigné, _____ installateur professionnel, certifie que l'installation, définie ci-dessous, a été réalisée par mes soins conformément à la notice de montage et suivants les règles de la profession.

Description du véhicule

- Marque: _____
- Type: _____
- Numéro de série: _____
- Numéro d'immatriculation: _____

Description du dispositif de protection

- Marque: _____
- Type: _____
- Numéro d'homologation _____

Fait à _____, le _____

Cachet de l'installateur: _____

Signature: _____

(Fonction dans l'entreprise) _____

(Abtrennen und dem Fahrzeugbesitzer aushändigen)



INSTALLATIONS - ZERTIFIKAT

Der Unterzeichner, _____ Installateur, bestätigt hiermit, die Installation der nachfolgend genannten Anlage zur Fahrzeugüberwachung persönlich ausgeführt zu haben, entsprechend den Einbauanweisungen des Herstellers.

Angaben zum Kraftfahrzeug

- Fahrzeug-fabrikat: _____
- Fahrzeug-typ/modell: _____
- Fahrgestellnummer: _____
- Fahrzeugbriefnummer: _____

Angaben zur Anlage der Fahrzeugüberwachung

- Fabrikat: _____
 - Typ: _____
 - Homologationsnummer: _____
- Eingebaut in _____ , am _____
- Vollständige Adresse der Installationsfirma: _____
- Unterschrift: _____
- (Angabe der Funktion im Unternehmen) _____

(levágandó és a gépkocsitulajdonosnak átadandó)



BESZERELÉSI BIZONYÍTVÁNY

Alulírot z _____ beszerelő, bizonyítom, hogy az autóriasztó berendezést személyesen, a gyártó utasításainak megfelelően szereltem be a következőkben pontosított gépkocsiba.

A gépkocsi leírása

- Márka: _____
- Típus: _____
- Sorszám: _____
- Forgalmiszám: _____

A gépkocsi védelmirendszerének leírása

- Márka: _____
- Típus: _____
- Homologációs szám: _____

Készült z _____ , dátum _____

A beszerelő teljes címe (és bélyegzője): _____

Aláírás: _____

(megjelölni a beosztást) _____

(Oddeliť a odovzdať majiteľovi vozidla)



INŠTALAČNÝ CERTIFIKÁT



Dolupodpísaný, _____, profesionálny mechanik, potvrdzuje, že osobne vykonal montáž zariadenia na ochranu nižšie opísaného vozidla v súlade s pokynmi od výrobcu.

Opis vozu

- Značka: _____
- Typ: _____
- Sériové číslo: _____
- Evidenčné číslo: _____

Opis ochranného zariadenia vozidla

- Značka: _____
- Typ: _____
- Homologačné číslo: _____

Vykonané pre _____, dňa _____

Úplná adresa automechanika (a pečiatka): _____

Podpis: _____

(špeciškovať vykonané úkony) _____

(odčítať i wręczyć właścicielowi pojazdu)



CERTYFIKAT INSTALACJI



Niżej podpisany, _____ instalator certyfikuje, że dokonał osobiście instalacji urządzenia zabezpieczającego poniżej opisany pojazd, zgodnie z instrukcjami producenta.

Opis pojazdu

- Marka: _____
- Typ: _____
- Numer seryjny: _____
- Numer fabryczny: _____

Opis urządzenia zabezpieczającego pojazd

- Marka: _____
- Typ: _____
- Numer homologacji: _____

Wykonano w _____, dnia _____

Adres kompletny instalatora (i pieczętka): _____

Podpis: _____

(wyszczególnić wykonane funkcje) _____

(Oddělit a předat majiteli vozidla)



INSTALAČNÍ CERTIFIKÁT

Níže podepsaný, _____, profesionální mechanik, potvrzuje, že osobně provedl montáž zařízení pro ochranu níže popsaného vozidla v souladu s pokyny od výrobce.

Popis vozu

- Značka: _____
- Typ: _____
- Sériové číslo: _____
- Evidenční číslo: _____

Popis ochranného zařízení vozidla

- Značka: _____
- Typ: _____
- Homologační číslo: _____

Provedeno pro _____, dne _____

Kompletní adresa automechanika (a razítko): _____

Podpis: _____

(specifikovat provedené úkony) _____

DATI E CARATTERISTICHE TECNICHE POSSONO ESSERE VARIATI SENZA PREAVVISO
TECHNICAL DATA AND SPECIFICATIONS MAY BE CHANGED WITHOUT NOTICE
LOS DATOS Y CARACTERISTICAS TECNICAS PUEDEN VARIARSE SIN PREVIO AVISO
OS DADOS E AS CARACTERISTICAS TECNICAS PODERÃO SOFRER VARIAÇÕES SEM PRÉVIO AVISO.
ΣΤΟΙΧΕΙΑ ΚΑΙ ΤΕΧΝΙΚΑ ΧΑΡΑΚΤΗΡΙΣΤΙΚΑ ΜΠΟΡΟΥΝ ΝΑ ΜΕΤΑΒΛΗΘΟΥΝ ΧΩΡΙΣ ΠΡΟΗΓΟΥΜΕΝΗ ΕΝΗΜΕΡΩΣΗ
LES DONNEES ET LES CARACTERISTIQUES TECHNIQUES PEUVENT SUBIR DES VARIATIONS A TOUT MOMENT ET SANS PREAVIS
DIE TECHNISCHEN DATEN UND EIGENSCHAFTEN KÖNNEN OHNE VORHERIGE MITTEILUNG GEÄNDERT WERDEN
A MŰSZAKI ADATOK MINDEN ELŐZETES BEJELENTÉS NÉLKŰL VÁLTOZHATNAK
TECHNICKÉ DATA A PECIFIKÁCIA MÔ U BY ZMENENÉ BEZ UPOZORNENIA VOPRED
ĐANE I CHARAKTERYSTYKI TECHNICZNE MOG BY MIENIONE BEZ
TECHNICKÁ DATA A SPECIFIKACE MOHOU B T POZM N NY BEZ UPOZORN NÍ P EDEM

